

Panasonic
BUSINESS



NAUJI PRODUKTAI
EFEKTYVŪS
SPRENDIMAI
2016:1



AQUAREA „iš oro į vandenį“ šildymo siurblys



DOMESTIC „iš oro į orą“ šildymo siurblys



heating & cooling solutions



BEST
GLOBAL
GREEN
BRANDS
2014

Interbrand | Deloitte

**BEST
IN TEST⁺**
2016

AQUAREA 6 PSL.

* Taikoma „viskas viename“ T-CAP 5 kW H kartos irenginiams: pasižymi didžiausiu išmatuotu SCOP (energijos efektyvumo) koeficientu iš visų atitinkamos kategorijos oro-vandens šilumos siurblių, kurie buvo paskelbti Danijos energijos agentūros šilumos siurblių sąrašas: sparenergi.dk/forbruger/vaerktoejer/

**BEST
IN TEST⁺**
2016

DOMESTIC 28 PSL.

* Taikoma VZ9SKE: pasižymi didžiausiu išmatuotu SCOP (energijos efektyvumo) koeficientu iš visų oro-oro šilumos siurblių, kurie buvo paskelbti Danijos energijos agentūros šilumos siurblių sąrašas: sparenergi.dk/forbruger/vaerktoejer/



„Panasonic“ nr. 1

„Interbrand“ įvertinime „Best Global Green Brands 2014“ skelbia, kad „Panasonic“ užima pirmą vietą elektronikos sektoriuje

„Interbrand“ – JAV prekės ženklų konsultavimo bendrovė – 2014 m. birželio 24 d. paskelbė, kad jos rengiamame įvertinime „Best Global Green Brands 2014“ bendrovė „Panasonic“ užimą 5 vietą. Nors šis įvertinimas yra viena vieta žemesnis nei praėjusiais metais, bendrovė pradėjo pirmauti elektronikos sektoriuje.

2014-ieji yra ketvirtieji metai, kai pasauliniu mastu vertinami „ekologiniai prekės ženklai“. Puikus ekologinis prekės ženklas – tai toks ženklas, kuris užtikrina gerą pusiausvyrą tarp ekologiško įvaizdžio (įvaizdžio, kurį vartotojai susidaro apie ekologišką prekės ženklą) ir ekologiško efektyvumo (bendrovės aplinkosaugos valdymo praktika). Pagal šiuos du elementus vertinamos 50 populiariausių bendrovių.

Pavyzdinis tvarus projektas: „Panasonic“ prisijungia prie konsorciavimo „Smart Electric Lyon“

„Smart Electric Lyon“ – tai projektas, kurio pagrindu stebimos elektros sąnaudos kaip pagrindinė ateities pastatų energijos sprendimų dalis. Šiuo projektu siekiama išbandyti pažangius sprendimus, kuriuos taikant energijos sąnaudos būna mažesnės ir efektyvesnės.

Tvarus išmanusis Fudžisavos miestas

Būstuose bus naudojamas visas pažangiausių energijos gamybos, saugojimo ir valdymo „Panasonic“ sistemų spektras.

Siekiame sukurti tokias gyvenimo sąlygas, kad visame būste būtų užtikrintas faktiškai nulinis CO₂ išmetimas

Kurdama, saugodama, valdydama ir taupydama energiją, „Panasonic“ siekia sukurti tokias gyvenimo sąlygas, kad visame būste būtų užtikrintas faktiškai nulinis CO₂ išmetimas.

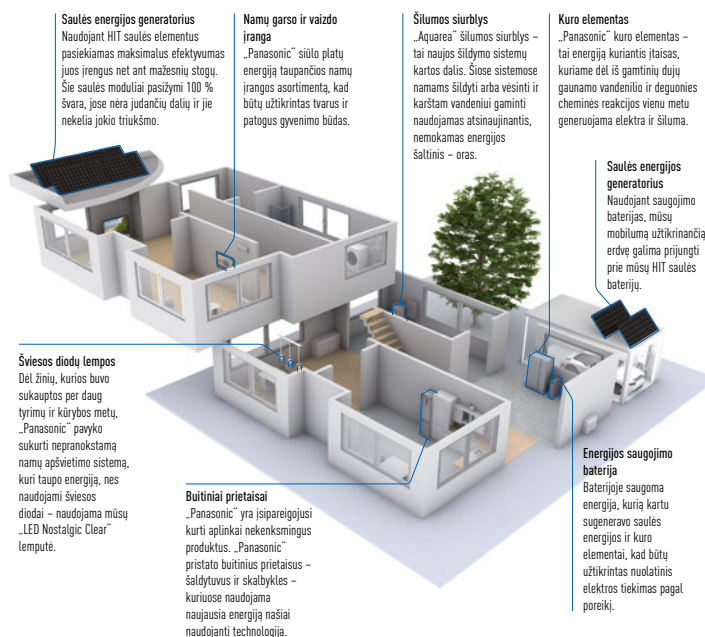



„Panasonic“ šilumos siurbLIAI bandyme užėmė pirmąsias 3 vietas

Kai projektams renkatės oro kondicionavimo sistemų partnerį, jums reikalingas užtikrintumas ir dvasios ramybė, kurią gali užtikrinti visais aspektais sėkmę garantuojantis didelis prekės ženklas. „Panasonic“ šildymo ir vėsinimo sprendimų padalinyje yra visko, ko reikia jūsų poreikiams patenkinti: tai ir patirtis, eksploatacinės savybės, ekonomiškumas, kokybė ir patikimumas, platus sprendimų asortimentas ir, žinoma, faktas, kad jis visada yra jūsų paslaugoms. „Panasonic“ šildymo ir vėsinimo sprendimus rekomenduoja profesionalai.



„Panasonic“ šilumos siurbliai – tai prioritetinis ateities šildymo šaltinis

Lyderiavimas nėra savaime įgyjamas dalykas. Jį būtina pademonstruoti. Dėl šios priežasties mes, „Panasonic“ darbuotojai, kiekvieną dieną dedame pastangas užtikrinti, kad mūsų šilumos siurbliai būtų nepaprastai patikimi ir įspūdingai efektyvūs, keltų kuo mažesnią triukšmą ir darytų kuo mažesnią poveikį aplinkai.

Visa tai dar papildome rafinuotu ir elegantišku dizainu. Mūsų šilumos siurbliai yra pažangūs viduje ir gražūs iš išorės.



heatcharge

„Heatcharge“. Energijos naudojimo efektyvumu pasižymintis „oras į orą“ šildymas Šiaurės Europai

Geriausias mūsų pasišventimo įrodymas – pirmavimas šiame sektoriuje pradėjus naudoti R32 šaldančiąją medžiagą mūsų visame buitinių oro kondicionierių asortimente. Tai yra didžiulė technologinė pažanga, kurios pagrindu užtikrinama aukšto lygio patogumas namuose ir ideali harmonija su aplinka.



Heatcharge VZ9SKE

Tai yra aukščiausios – A+++ – energijos klasės modelis, užtikrinantis maksimalų patogumą ir energijos ekonomiškumą. Šis galingas oro šilumos siurblys skirtas komercinėms ir gyvenamosioms patalpoms, kuriose keliama ypatingai dideli reikalavimai šildymo sistemai. „Heatcharge“ įrenginyje naudojama revoliucinė energijos saugojimo technologija, kuri sulaiko ir saugo šilumą iš kompresoriaus. Todėl tai yra patikimiausias ir galingiausias šilumos siurblys.

BEST IN TEST 2016: taikoma VZ9SKE; pasižymi didžiausiu išmatuotu SCOP (energijos efektyvumo) koeficientu iš visų oro-oro šilumos siurblių, kurie buvo paskelbti Danijos energijos agentūros šilumos siurblių sąrašą: sparenergi.dk/forbruger/vaerktoejer/

AQUAREA

„Aquarea“. Nauja efektyviai energiją naudojančių šildymo ir karšto vandens gaminimo įrenginių karta

„Aquarea“ „viskas viename“ įrenginiai priklauso naujai „Panasonic“ šilumos siurblių, skirtų šildyti, vėsinti ir gaminti karštą vandenį namuose, kartai. „Aquarea T-CAP“ – tai vienas rinkoje naujausių šilumos siurblių, kuris nominalia šildymo galia pasižymi esant net -20 °C temperatūrai. Dėl šios priežasties užtikrinamas geriausias įmanomas energijos naudojimo efektyvumo koeficientas. Šie šilumos siurbliai išbandyti esant -27 °C temperatūrai lauke, kad būtų užtikrintas efektyviausias ir stabiliausias veikimas Šiaurės Europoje.



„Aquarea“ „viskas viename“ H kartos įrenginiai

Kompaktiškas ir lengvai įrengiamas. „Viskas viename“ – tai vietą taupantis sprendimas, idealiai tinkantis skalbyklos patalpai. Be to, „Panasonic“ sukūrė įvairių valdiklių, kuriais galima valdyti dvi šildymo zonas – divalentines ir kaskadines sistemas

BEST IN TEST 2016: * Taikoma „viskas viename“ T-CAP 5 kW H kartos įrenginiams; pasižymi didžiausiu išmatuotu SCOP (energijos efektyvumo) koeficientu iš visų atitinkamos kategorijos oro-vandens šilumos siurblių, kurie buvo paskelbti Danijos energijos agentūros šilumos siurblių sąrašą: sparenergi.dk/forbruger/vaerktoejer/



AQUAREA

„Panasonic Aquarea“ „iš oro į vandenį“ šildymo siurblys

ENERGIJOS TAUPYMAS

A++
ErP 55°C

Didesnis efektyvumas ir vertė. Skirta naudoti esant vidutinei temperatūrai. „Aquarea“ sistemos „ErP“ reqlamentą atitinka kaip A++.

A++
ErP 35°C

Didesnis efektyvumas ir vertė. Skirta naudoti esant žemai temperatūrai. „Aquarea“ sistemos „ErP“ reqlamentą atitinka kaip A++.

A
DHW 55°C

Didesnis efektyvumas ir vertė. Skirta naudoti esant žemai temperatūrai. „Aquarea“ sistemos „ErP“ reqlamentą atitinka kaip A.

A CLASS
WATER PUMP
AUTO SPEED

„Aquarea“ įrengtas A klasės vandens siurblys. H kartos įrenginyje – automatiškai parenkamas greitis, F kartos įrenginyje ir įprastame G kartos įrenginyje – 7 greičiai.

INVERTER+

Sistema „A Inverter+“ užtikrina iki 30 % energijos sutaupymą, palyginti su modeliais be inverterio. Tai naudinga ir jums, ir gamtai!

DAUG VALDYMO IR PRIJUNGIMO GALIMYBIŲ

BOILER CONNECTION

Atnaujinimas. Mūsų „Aquarea“ šilumos siurblius galima prijungti prie jau esamo arba naujo boilerio, kad optimalus patogumas būtų užtikrinta esant net labai žemai temperatūrai lauke.

SOLAR KIT

Saulės rinkinys. Kad efektyvumas būtų dar didesnis, naudojant pasirinktą rinkinį mūsų „Aquarea“ šilumos siurblius galima prijungti prie fotovoltinių saulės baterijų.

ADVANCED CONTROL

Naujas nuotolinio valdymo pultas su viso taško 3,5 col. pločio foninio apšvietimo ekranu. Meniu pateikiamas 10 kalbų, jį lengva naudoti ir montuotojui, ir naudotojui. Pridedamas prie H kartos įrenginių.

INTERNET CONTROL

Valdymas internetu – tai naujos kartos sistema, kurią integruotas ryšio naudojant būnant bet kurioje vietoje patogiu nuotoliniu būdu valdyti oro kondicionierius arba šilumos siurblių blokus; tai per internetą atliksite paprastu „Android“ arba „iOS“ sistemos išmaniuoju telefonu, planšetiniu kompiuteriu arba kompiuteriu. Šis elementas pasirinkamas.

BMS
CONNECTIVITY

Prijungiamumas. Vidaus bloke integruotas ryšio prievadas, todėl prie jūsų namų arba pastatų valdymo sistemos lengva prijungti ir valdyti jūsų „Panasonic“ šilumos siurblių.

5 YEARS
COMPRESSOR WARRANTY

5 metų garantija. Visam išorės bloko kompresorių asortimentui suteikiama penkerių metų garantija.

PUIKIOS EKSPLOATAVINĖS SAVYBĖS

5,08
COP
HIGH PERFORMANCE

„Aquarea High Performance“, kad sąnaudos namuose būtų mažos. Nuo 3 iki 16 kW. Mūsų puikių eksploatacinių savybių „Aquarea HP“ įrenginiai yra tinkamas sprendimas namui su žemos temperatūros radiatoriais arba šildymo sistema po grindimis.

-20°C
CONSTANT HEATING
T-CAP

„Aquarea T-CAP“ skirtas ekstremaliai žemai temperatūrai. Nuo 9 iki 16 kW. Jei svarbiausias aspektas yra palaikyti nominalią šildymo galią esant -7 °C arba -20 °C temperatūrai, rinkitės „Aquarea T-CAP“.

65°C
OUTPUT WATER
HIGH TEMP

„Aquarea HT“ idealiai tinka modifikavimui atlikti. Nuo 9 iki 12 kW. Namui su standartiniais aukštos temperatūros radiatoriaus geriausiai tiktų „Aquarea HT“ sprendimas – tiekiamo vandens temperatūra gali siekti 65 °C net kai temperatūra lauke yra -27 °C.

DHW

DHW. Naudodami „Aquarea“ ir pasirinktą karšto vandens cilindrą labai ekonomiškai galite šildyti būtini vandenį.

-27°C
HEATING MODE

Iki -27 °C esant aktyviam šildymo režimui. Šilumos siurblių šildymo siurblio režimu veikia temperatūrai lauke esant net -27 °C.

WATER FILTER

Vandens filtras (lengvos prieigos ir spartaus pritvirtinimo technologijos) H kartos įrenginiams.

STOP VALVE

Prie H kartos įrenginio pridedamas vandens sustabdymo vožtuvas.

FLOW SENSOR

Prie H kartos įrenginio pridedamas vandens srauto jutiklis.



Ne visi produktai yra sertifikuoti. Sertifikuavimo procesas yra tęstinis ir sertifikuotų produktų sąrašas nuolat kinta, todėl naujausias išsamios informacijos ieškokite oficialiose svetainėse.

„Aquarea“ asortimento svarbiausi aspektai



Nauja „viskas viename“ įrenginių H karta

Naujas įrenginių „viskas viename“ sprendimas nuo 3 iki 16 kW, naudojamas 200 l rezervuaras, A klasės siurblys ir užima nedaug vietos. Idealiai tinka naujiems ir modifikuotiems namams.

* Taikoma „viskas viename“ T-CAP 5 kW H kartos įrenginiams: pasižymi didžiausiu išmatuotu SCOP (energijos efektyvumo) koeficientu iš visų atitinkamos kategorijos oro-vandens šilumos siurblių, kurie buvo paskelbti Danijos energijos agentūros šilumos siurblių sąrašė: sparenergi.dk/forbruger/vaerktoejer/



Naujos „Aquarea“ H kartos įrenginiai

Itin aukšto lygio energijos taupymas A++, naujas išorės įrenginio dizainas ir pridėdamas naujas jutiklinis valdiklis.



Naujos „Mono-Bloc“ kartos įrenginiai

Su A klasės vandens siurbliu ir nauju nuotoliniu valdikliu, kad būtų geresnės eksploatacinės savybės, užtikrintas didesnis patogumas ir maksimalus ekonomiškumas.



Pažangus valdiklis H kartos įrenginiams

Lengviau įskaitomas ir lengvai valdomas didelis viso taško skystakristalis ekranas ir didelis jutiklinis ekranas! Nuotolinį valdiklį galima nuimti nuo vidaus bloko ir įrengti svetainėje.

AQUAREA
DHW



Aquarea DHW

Naujas „Panasonic Aquarea DHW“ rezervuaras su įmontuotu šilumos siurbliu.

Asortimente yra nuo 80 iki 285 l.



Modbus®



Valdymas ir prijungimo galimybės

„Aquarea“ sistemą integruokite bet kokiame protokole: KNX arba „Modbus“. Arba integruokite kitą šildymo sistemą naudodami „Aquarea HPM“ ir (arba) „Aquarea“ valdykite iš bet kurios vietos naudodami „Wifi“ adapterį.

SPRENDIMAS
MAŽMENINĖS
PREKYBOS ĮSTAIGAI
IR RESTORANUI
80 KW GALIA

„Aquarea“ įmonėms

Ekonomiškiausi sprendimai

Naudojant efektyvius „Panasonic“ šilumos siurblius galima žymiai sumažinti energijos sąnaudas įmonėje. Dėl naujausių oro šaltinio šilumos siurblių technologijos, įskaitant kompaktiškas vieno bloko sistemas, patobulinimų šie įrenginiai gali būti idealiu sprendimu namams ir įmonėms. Jie kompaktiški, šildo efektyviai naudodami energiją ir juos lengva adaptuoti taip, kad būtų galima įrengti butuose, namuose ir komercinės paskirties patalpose.

O „Aquarea“ šilumos siurblių sistemą įrengus šilumą generuojančiose įmonėse, pavyzdžiui, restoranuose, šią atliekančią šilumą galima panaudoti energijos naudojimo efektyvumui dar labiau padidinti.

Atvejo analizė: restoranas „Carluccio's“

JK pirmaujančiame Itališko maisto restorane „Carluccio's“ buvo norima įrengti sistemą, kuri užtikrintų norimo tinkamos temperatūros karšto vandens kiekio gamybą ir tuo pačiu sumažinti išlaidas energijai.

Pasikonsultavus su „Carluccio's“ buvo nuspręsta, kad tinkamiausia vieta būtų jų naujasis restoranas Medouholo prekybos centre, Šefilde, nes jis pasižymi tinkamomis sąlygomis, kurių reikia „iš oro į vandenį“ šilumos siurblių sistemai įrengti. Ankstesniuose šio tinklo restoranuose buvo įrengta tradiciškesnė 12 kW boilerių sistema.

FWP įrengė 12 kW „Aquarea T-CAP“ „mono bloc“ bloką, dėl kurio laisvas oras iš virtuvės pastogės erdvės galėjo būti perduotas pro kondensavimo bloką ir tokiu būdu bus užtikrintas optimalios temperatūros karšto vandens tiekimas.

Sistema pasižymi dideliu efektyvumo koeficientu (COP) ir iš kiekvieno panaudoto kW energijos vieneto grąžina ne 4 kW energijos. Tai reiškia, kad „Aquarea“ yra žymiai ekonomiškesnė, palyginti su tradicine šildymo sistema.

Kai „Carluccio's“ Šefildo restoraną palygino su vienu iš savo panašaus dydžio turimų restoranų, buvo pastebėtas žymus energijos sąnaudų sumažėjimas. Jų restorane Lidse vandens pašildymas kainuoja 3 782 £, o Medouholo restorane atitinkama kaina buvo tik 951 £. Dėl tokio ekonomiškumo šis restoranas investicijas sugrąžins maždaug per 2 metus, o jo COP siekia maždaug 3,91.



AQUAREA
16 KW „BI-BLOC“



Restoranas su „Aquarea“

Jei norite, kad jūsų įmonė sutaupyti, „Aquarea“ yra tinkamas pasirinkimas! Idealiai tinkantys šildyti, vėsinti ir dideliame 65 °C temperatūroje karšto vandens kiekiui gaminti „Aquarea“ įrenginiai užtikrina sparčią investicijų grąžą ir mažą CO₂ išskyrimą.

Pagrindiniai aspektai

- Efektyviai gamina karštą vandenį
- Sparti investicijų grąža
- Lengvas valdymas
- Kaskadinis valdymas užtikrina didesnę sistemos patvarumą

* 1 šilumos siurblių valdymo įtaisas gali valdyti 3 šilumos siurblius; šiuo atveju reikalingi 2 šilumos siurblių valdymo įtaisai

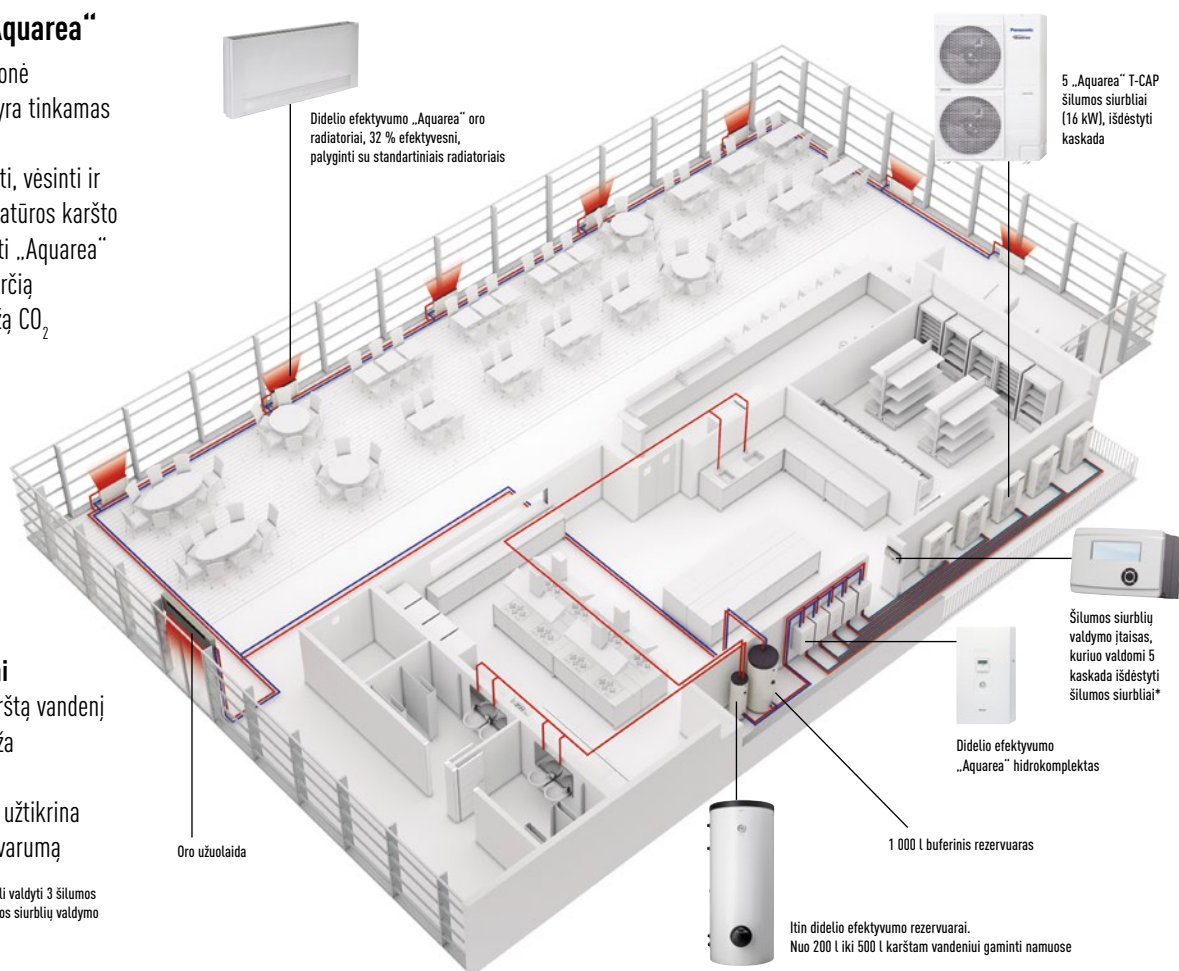

Prekybos centras su „Aquarea“

Šilumos siurblių technologija yra keičiamo dydžio, todėl ją galima įrengti įvairių dydžių pastatuose ir juose įgyvendinti mažos ir didelės apimties šildymo sprendimus. Be to, ši technologija nekenksminga aplinkai, palyginti su esamomis technologijomis, ji pasižymi įrodomu energijos naudojimo ekonomišku ir mažesnėmis emisijomis, taip pat daugeliu atveju ji užtikrins mažesnę veiklos sąnaudas, palyginti su iškastinio kuro alternatyvomis.

Galima integruoti vandens sistemoje

- Lengva prijungti prie esamos sistemos
- Ventilatorinės spiralės
- Grindų šildymas
- 4 krypčių ir 2 krypčių konvektoriai
- Buitinio karšto vandens rezervuarai
- Didelis efektyvumas
- Labai geras dalių apkrovos valdymas
- Kaskadinis valdymas užtikrina didesnę sistemos patvarumą

* 1 šilumos siurblių valdymo įtaisas gali valdyti 3 šilumos siurblius; šiuo atveju reikalingi 2 šilumos siurblių valdymo įtaisai

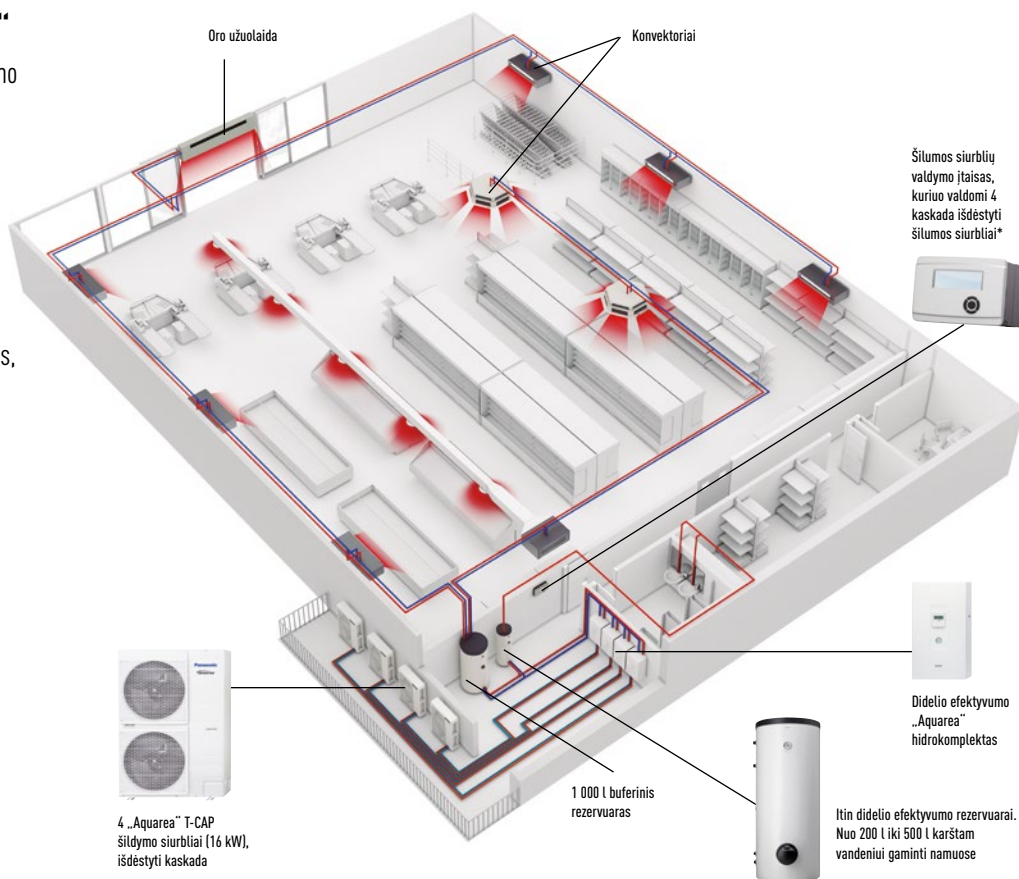

„Aquarea“ šilumos siurblių asortimentas

„Aquarea“ „viskas viename“ įrenginiai „Bi-Bloc“



Puikios eksploatacinės savybės	3 kW (vienos fazės)	5 kW (vienos fazės)	7 kW (vienos fazės)	9 kW (vienos fazės)	12 kW (trijų fazių)	16 kW (trijų fazių)
T-CAP				9 kW (trijų fazių)	12 kW (trijų fazių)	16 kW (trijų fazių)

* Taikoma „viskas viename“ T-CAP 5 kW H kartos įrenginiams: pasižymi didžiausiu išmatuotu SCOP (energijos efektyvumo) koeficientu iš visų atitinkamos kategorijos oro-vandens šilumos siurblių, kurie buvo paskelbti Danijos energijos agentūros šilumos siurblių sąrašė: sparenergi.dk/forbrugerv/vaerktoejer/

Aquarea Bi-Bloc

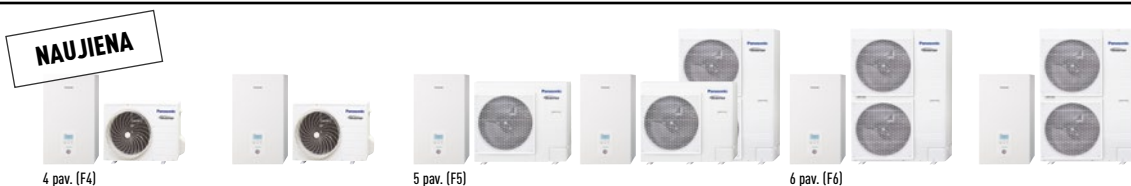

Puikios eksploatacinės savybės	3 kW (vienos fazės)	5 kW (vienos fazės)	7 kW (vienos fazės)	9 kW (trijų fazių)	12 kW (trijų fazių)	16 kW (trijų fazių)
T-CAP				9 kW (trijų fazių)	12 kW (trijų fazių)	16 kW (trijų fazių)

Aquarea Bi-Bloc Super Quiet

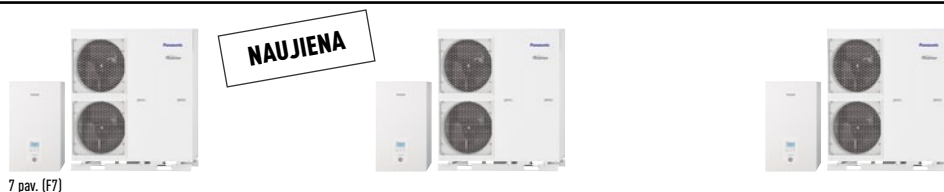

T-CAP	9 kW (trijų fazių)	12 kW (trijų fazių)	16 kW (trijų fazių)
-------	--------------------	---------------------	---------------------

Aquarea Mono-Bloc



Puikios eksploatacinės savybės	5 kW (vienos fazės)	6 kW (vienos fazės)	9 kW (trijų fazių)	12 kW (trijų fazių)	16 kW (trijų fazių)
T-CAP			9 kW (trijų fazių)	12 kW (trijų fazių)	16 kW (trijų fazių)
Aquarea HT			9 kW (trijų fazių)	12 kW (trijų fazių)	

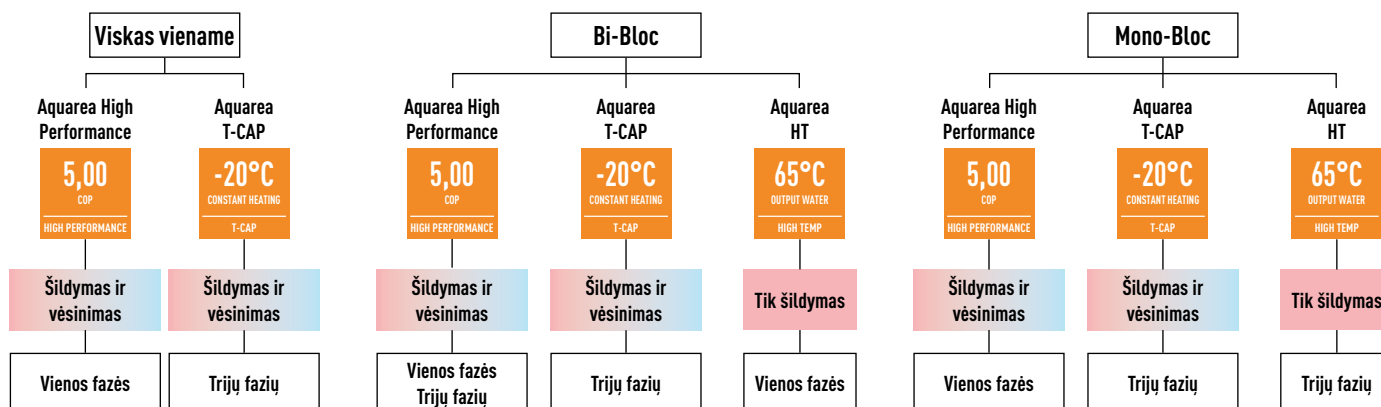

			3 kW	5 kW	6 kW	7 kW	9 kW	12 kW	16 kW
„Aquarea High Performance“ gerai izoluotiems namams.	Viskas viename		WH-ADC0309H3E5 WH-UD03HE5-1 WH-ADC0309H3E5B WH-UD03HE5-1 (F1)	WH-ADC0309H3E5 WH-UD05HE5-1 WH-ADC0309H3E5B WH-UD05HE5-1 (F1)		WH-ADC0309H3E5 WH-UD07HE5-1 WH-ADC0309H3E5B WH-UD07HE5-1 (F2)	WH-ADC0309H3E5 WH-UD09HE5-1 WH-ADC0309H3E5B WH-UD09HE5-1 (F2)		
	Bi-Bloc		WH-SDC03H3E5 WH-UD03HE5 (F4)	WH-SDC05H3E5 WH-UD05HE5 (F4)		WH-SDC07H3E5 WH-UD07HE5 (F5)			
	Mono-Bloc			WH-MDC05F3E5 (F8)	WH-MDC06G3E5 (F8)				
	Viskas viename						WH-SDC09H3E8 WH-UD09HE8 (F6)	WH-SDC12H9E8 WH-UD12HE8 (F6)	WH-SDC16H9E8 WH-UD16HE8 (F6)
„Aquarea T-CAP High Capacity“ šaltoms zonoms	Viskas viename						WH-ADC0916G9E8 WH-UX09FE8 (F3)	WH-ADC0916G9E8 WH-UX12FE8 (F3)	WH-ADC0916G9E8 WH-UX16FE8 (F3)
	Bi-Bloc						WH-SXC09H3E8 WH-UX09HE8 (F6)	WH-SXC12H9E8 WH-UX12HE8 (F6)	WH-SXC16H9E8 WH-UX16HE8 (F6)
	Mono-Bloc						WH-SXC09H3E8 WH-UQ09HE8 (F7)	WH-SXC12H9E8 WH-UQ12HE8 (F7)	WH-SXC16H9E8 WH-UQ16HE8 (F7)
	Viskas viename						WH-MXC09G3E8 (F9)	WH-MXC12G9E8 (F9)	WH-MXC16G9E8 (F9)
„Aquarea HT“ modifikavimui.	Mono-Bloc						WH-MHF09G3E8 (F9)	WH-MHF12G9E8 (F9)	



Naujos „Aquarea“ H kartos įrenginiai

Patogumo grožis

Naujos H kartos įrenginiai pateikiami nuo 3 iki 16 kW.

Tokios mažos galios vertės specialiai skirtos mažo energijos sunaudojimo namams ir pasiekiamas įspūdingas SOP -5 (esant 3,2 kW).

Dėl sistemoje naudojamos aukšto lygio technologijos ir pažangaus valdymo ji gali užtikrinti didelį galingumą ir efektyvumą esant net -7 °C ir -15 °C temperatūrai. „Aquarea“ programinė įranga optimizuota pagal mažai energijos sunaudojančių namų reikalavimus, kad būtų padidintas energijos sunaudojimo efektyvumas. Nepriklausomai nuo oro sąlygų, „Aquarea“ gali veikti esant net -20 °C temperatūrai. Išorės blokas yra kompaktiškas, todėl jį labai lengva įrengti.





Skirta naudoti esant vidutinei temperatūrai

ErP 55°C



Skirta naudoti esant žemai temperatūrai

ErP 35°C

Naujas dizainas

Puikus patobulintas dizainas

Balto kvadrato forma, nesimato varžty. Šiuolaikišką nuotolinio valdymo pultą galima naudoti atokiai nuo bloko.

Lengvai įrengiamas

- Dabar valdiklis yra priekinėje pusėje
- Lengva pasiekti dalis ir įrengti, nes visi vamzdžiai išdėstyti eilėje
- Naujas nuotolinio valdymo pultas su viso taško plačiu ekranu ir naujomis funkcijomis (reikalinga pasirinkama spausdintinė plokštė CZ-NS4P)
- Galima prijungti papildomą kambario temperatūros jutiklį



Kompaktiškas, lieka daugiau laisvos vietos

Daugiau vertės vienoje nedidelyje užimamoje vietoje

- Vandens filtras (lengvos prieigos ir spartaus pritvirtinimo technologijos)
- Pridedamas sustabdymo vožtuvas
- Pridedamas srauto jutiklis
- Paruoštas naudoti 3 krypčių vožtuvas (pasirenkamas elementas CZ-NV1 naudoti viduje)

Pažangus valdymas



Lengva naudoti

Naujas nuotolinio valdymo pultas su viso taško 3,5 col. pločio foninio apšvietimo ekranu. Meniu pateikiamas 10 kalbų (angly, prancūzų, olandų, italų, ispanų, čekų, lenkų, švedų, norvegų, danų), jį lengva naudoti ir montuotojui, ir naudotojui.

Perkėlimas

Nuotolinio valdymo pultą galima perkelti į bet kurį kambarį.



Naujas priedas

Pasirenkama spausdintinė plokštė (CZ-NS4P)

Naudodami šią naują spausdintinę plokštę galite valdyti vieną ar kelias funkcijas, kaip nurodyta toliau: „SG Ready“, 0–10 V pareikalavimo signalas, 2 zonų valdymo funkcija (siurblys ir maišymo vožtuvas), saulės ir išorinis jungiklis (šildymas / vėsinimas).



Didesnis efektyvumas ir vertė

A++/A++

- A++ skirta naudoti esant vidutinei temperatūrai („ErP“ 55 °C)
- A++ skirta naudoti esant vidutinei temperatūrai („ErP“ 35 °C)
- 3 ir 5 kW atitinka rugs. 19 d. „ErP“ relamentą kaip A+++

Naujas H kartos įrenginių „Wifi“ ryšys

CZ-TAW1

„Aquarea Smart Cloud“, „H Generation Internet“ valdymas naudojant „Wifi“ arba laidinį LAN.

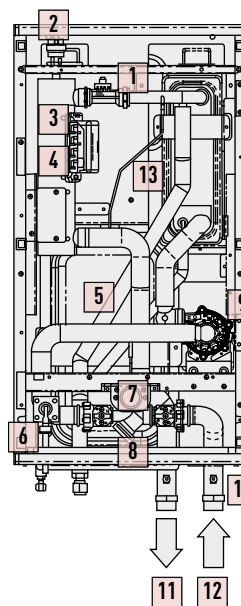

- | | | | |
|--|------------------------------|--|-------------------------------------|
| 1. Srauto jutiklis | 6. Viršslėgio vožtuvas | 12. Vandens įleidimo anga | 16. Įleidimo vamzdžio kompleksas |
| 2. Oro išleidimo vožtuvas | 7. Vandens slėgmatis | 13. 3 krypčių vožtuvas (pasirenkamas rinkinys) | 17. Išleidimo vamzdžio B kompleksas |
| 3. Atsarginis šildytuvas | 8. Vandens filtras | 14. 3 krypčių vožtuvas | 18. Sustabdymo vožtuvas |
| 4. Apsaugos nuo perkrovos įtaisas (2 vienetai) | 9. Vandens siurblys | 15. Išleidimo vamzdžio A kompleksas | 19. Vandens filtro dalis |
| 5. Išsiplešimo indas | 10. Eilė išdėstyti vamzdžiai | | |
| | 11. Erdvės šildymas | | |

Paruoštas naudoti 3 krypčių vožtuvas CZ-NV1 (pasirenkamas elementas naudoti viduje)

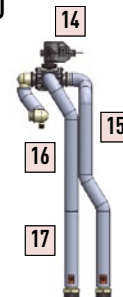

Sustabdymo vožtuvas (pridedamas)



SISTEMOS DIDELIS ENERGIJOS NAUDOJIMO EFEKTYVUMAS

A++



Nauji, kompaktiški ir lengvai įrengiami „Aquarea“ „viskas viename“ įrenginiai

Hidromodulis ir 200 l rezervuaras. Nuo 3 iki 16 kW

„Aquarea“ „viskas viename“ įrenginiai priklauso naujai „Panasonic“ šilumos siurblių, skirtų šildyti, vėsinti ir gaminti karštą vandenį namuose (DHW), kartai. Šiame naujame asortimente sumaniai integruota geriausia hidrokomplekto technologija ir aukštos kokybės nerūdijančio plieno rezervuaras, kuriam taip pat suteikiama 10 metų garantija.

„Aquarea“ „viskas viename“ H kartos didelio efektyvumo „Bi-Bloc“ vienos fazės įrenginiai. Šildymas ir vėsinimas PRELIMINARŪS DUOMENYS

		Vienos fazės (galia į vidų)			
		KIT-ADC03HE5 ¹	KIT-ADC05HE5 ¹	KIT-ADC07HE5 ¹	KIT-ADC09HE5 ¹
Šildymo galia esant +7 °C (vandens šildymas iki 35 °C)	kW	3,20	5,00	7,00	9,00
COP esant +7 °C (vandens šildymas iki 35 °C)	W/W	5,00	4,63	4,46	4,13
Šildymo galia esant +2 °C (vandens šildymas iki 35 °C)	kW	3,20	4,20	6,55	6,70
COP esant +2 °C (vandens šildymas iki 35 °C)	W/W	3,56	3,11	3,34	3,13
Šildymo galia esant -7 °C (vandens šildymas iki 35 °C)	kW	3,20	4,20	5,15	5,90
COP esant -7 °C (vandens šildymas iki 35 °C)	W/W	2,69	2,59	2,68	2,52
Šildymo galia esant -15 °C (vandens šildymas iki 35 °C)	kW	3,20	4,20	4,60	5,90
COP esant -15 °C (vandens šildymas iki 35 °C)	W/W	2,30	2,16	2,32	2,22
Vėsinimo galia esant 35 °C (vandens vėsinimas iki 7/12 °C)	kW	3,20	4,50	6,00	7,00
EER esant 35 °C (vandens vėsinimas iki 7/12 °C)	W/W	3,08	2,69	2,63	2,43
Energijos naudojimo efektyvumo klasė esant at 35 °C / 55 °C / 55 °C naudojant DHW		A++ / A++ / A	A++ / A++ / A	A++ / A++ / A	A++ / A++ / A
Sistemos etiketė 35 °C / 55 °C ¹		A++ / A++ / A	A++ / A++ / A	A++ / A++ / A	A++ / A++ / A
Vidaus blokas		WH-ADC0309H3E5	WH-ADC0309H3E5	WH-ADC0309H3E5	WH-ADC0309H3E5
Garso slėgio lygis	Šildymas / vėsinimas	dB(A)	28 / 28	28 / 28	28 / 28
Matmenys* / grynasis svoris*	aukštis × plotis × gylis	mm / kg	1 800 x 598 x 717 / 135	1 800 x 598 x 717 / 135	1 800 x 598 x 717 / 135
Vandens vamzdžio jungtis		mm	R 1 1/4	R 1 1/4	R 1 1/4
A klasės siurblys	Greičių skaičius	Kintamas greitis	Kintamas greitis	Kintamas greitis	Kintamas greitis
	Įvesties galia (min. / maks.)*	W	30 / 120	30 / 120	30 / 120
Šildomo vandens srautas (ΔT=5 K, 35 °C)		l/min.	9,2	14,3	20,1
Integruoto elektrinio šildytuvo galia		kW	3	3	3
Rekomenduojamas saugiklis		A	15 / 15	30 / 15	30 / 15
Rekomenduojamas kabelio dydis, tiekimas 1 ir 2		mm ²	3 x 1,5 / 3 x 1,5	3 x 1,5 / 3 x 1,5	3 x 2,5 / 3 x 1,5
Vandens tūris		l	185	185	185
Maksimali vandens temperatūra		°C	65	65	65
Medžiaga rezervuaro viduje			Nerūdijantis plienas	Nerūdijantis plienas	Nerūdijantis plienas
Išorės blokas			WH-UD03HE5-1	WH-UD07HE5-1	WH-UD09HE5-1
Garso slėgio lygis	Šildymas / vėsinimas	dB(A)	48 / 47	49 / 48	50 / 48
Matmenys* / grynasis svoris*	aukštis × plotis × gylis	mm / kg	622 x 824 x 298 / 39	622 x 824 x 298 / 39	795 x 900 x 320 / 66
Saldatas (R410A)		kg	1,20	1,20	1,45
Vamzdžio skersmuo	Skystio vamzdis / dujų vamzdis	Col. (mm)	1/4 (6,35) / 1/2 (12,7)	1/4 (6,35) / 1/2 (12,7)	1/4 (6,35) / 5/8 (15,88)
Vamzdžio ilgio diapazonas / pakilimo skirtumas (įėj./išėj.)		m	3 - 15 / 5	3 - 15 / 5	3 - 30 / 20
Vamzdžio ilgis papildomoms dujoms / papildomų dujų kiekis		m / g/m	10 / 20	10 / 30	10 / 30
Veikimo diapazonas	Išorės aplinka	°C	-27 ~ +35	-27 ~ +35	-27 ~ +35
Vandens išleidimo anga	Šildymas / vėsinimas	°C	25 - 55 / 5 - 20	25 - 55 / 5 - 20	25 - 55 / 5 - 20



BEST IN TEST 2016

CZ-TAW1

Valdymo internetu programa



A++ EER 55°C

A CLASS WATER PUMP

5,00 COP

WATER FILTER

STOP VALVE

ADVANCED CONTROL

A++ EER 35°C

5,00 COP

WATER FILTER

STOP VALVE

INTERNET CONTROL

A++ EER 55°C

WATER PUMP

WATER FILTER

STOP VALVE

CONNECTIVITY

INVERTER+

WATER PUMP

WATER FILTER

STOP VALVE

5 YEARS WARRANTY

COP Klasifikacija tik esant 230 V pagal ES direktyvą 2002/92/EB. Garso slėgio lygis išmatuotas esant 1 m atstumui nuo išorės bloko ir 1,5 m aukštyje. Šildymo garso slėgis išmatuotas esant +7 °C (vandens šildymas iki 55 °C). Eksploatacinės sąvokės atitinka EN14511. Izoliavimas išbandytas pagal EN12897. 1) Pateikiama 2016 m. rugpjūtį. 2) Sistemos etiketė su valdikliu. * Preliminarios vertės.

BEST IN TEST 2016. Taikoma „viskas viename“ T-CAP 5 kW H kartos įrenginiais: pasiūlyti didžiausiu šilumos SDOP (energinis efektyvumo) koeficientu iš visų atitinkamos kategorijos oro-vandens šilumos siurblių, kurie buvo paskelbti Danijos energijos agentūros šilumos siurblių sąrašė: sparenergi.dk/forbruger/vaerkoefjeef/. VALDYMAS INTERNETU: pasirenkamas.

Priedai	PAW-ADC-CV150	Dekoratyvinis magnetinis šoninis dangtis	Priedai	CZ-TAW1	„Aquarea Smart Cloud“, H kartos įrenginių valdymas internetu naudojant „Wifi“ arba laidinį LAN.
	CZ-NS4P	Papildomų funkcijų spausdininė plokštė		PAW-AZW-RTWIRED	Temperatūros jutiklis

NAUJOS H kartos įrenginių jutikliai	PAW-AZW-TS0D	Išorės aplinkos jutiklis	NAUJOS H kartos įrenginių įrankiai	PAW-AZW-LOGGER	Duomenų registratorius: naudodami šį įrankį galime per ilgą laikotarpį registruoti duomenis (pateikimas 2016 m. rugpjūtį)
	PAW-AZW-TSRU	Zonos kambario jutiklis		PAW-AZW-CHECKER	Techinės priežiūros tikrintuvai: naudodami šį įrankį mūsų kompiuteriye galime stebėti eksploataavimo eigą (pateikimas 2016 m. rugpjūtį)
	PAW-AZW-TSHB	Buferinio rezervuaro jutiklis			
	PAW-AZW-TSHC	Zonos vandens jutiklis			
	PAW-AZW-TSSO	Saulės jutiklis			

„Aquarea“ „viskas viename“

„Aquarea“ „viskas viename“ didelio efektyvumo 2 zonų „Bi-Bloc“ vienos fazės įrenginiai. Šildymas ir vėsinimas

PRELIMINARŪS DUOMENYS

		Vienos fazės (galia į vidų)			
		KIT-ADC03HE5B ¹	KIT-ADC05HE5B ¹	KIT-ADC07HE5B ¹	KIT-ADC09HE5B ¹
Šildymo galia esant +7 °C (vandens šildymas iki 35 °C)	kW	3,20	5,00	7,00	9,00
COP esant +7 °C (vandens šildymas iki 35 °C)	W/W	5,00	4,63	4,46	4,13
Šildymo galia esant +2 °C (vandens šildymas iki 35 °C)	kW	3,20	4,20	6,55	6,70
COP esant +2 °C (vandens šildymas iki 35 °C)	W/W	3,56	3,11	3,34	3,13
Šildymo galia esant -7 °C (vandens šildymas iki 35 °C)	kW	3,20	4,20	5,15	5,90
COP esant -7 °C (vandens šildymas iki 35 °C)	W/W	2,69	2,59	2,68	2,52
Šildymo galia esant -15 °C (vandens šildymas iki 35 °C)	kW	3,20	4,20	4,60	5,90
COP esant -15 °C (vandens šildymas iki 35 °C)	W/W	2,30	2,16	2,32	2,22
Vėsinimo galia esant 35 °C (vandens vėsinimas iki 7/12 °C)	kW	3,20	4,50	6,00	7,00
EER esant 35 °C (vandens vėsinimas iki 7/12 °C)	W/W	3,08	2,69	2,63	2,43
Energijos naudojimo efektyvumo klasė esant at 35 °C / 55 °C / 55 °C naudojant DHW		A+++ / A++ / A	A+++ / A++ / A	A+++ / A++ / A	A+++ / A++ / A
Sistemos etiketė 35 °C / 55 °C ¹		A+++ / A++	A+++ / A++	A+++ / A++	A+++ / A++
Vidaus blokas		WH-ADC0309H3E5B	WH-ADC0309H3E5B	WH-ADC0309H3E5B	WH-ADC0309H3E5B
Garso slėgio lygis	Šildymas / vėsinimas	dB(A) 28 / 28	28 / 28	28 / 28	28 / 28
Matmenys / grynasis svoris	aukštis × plotis × gylis	mm / kg 1 800 x 598 x 717 / 135	1 800 x 598 x 717 / 135	1 800 x 598 x 717 / 135	1 800 x 598 x 717 / 135
Vandens vamzdžio jungtis		R 1 ½	R 1 ½	R 1 ½	R 1 ½
A klasės siurblys	Greičių skaičius Ivesties galia (min. / maks.)	W 30 / 120	30 / 120	30 / 120	30 / 120
Šildomo vandens srautas (ΔT=5 K, 35 °C)	U/min.	9,2	14,3	20,1	25,8
Integruoto elektrinio šildytuvo galia	kW	3	3	3	3
Rekomenduojamas saugiklis	A	15 / 15	15 / 15	30 / 15	30 / 15
Rekomenduojamas kabelio dydis, tiekimas 1 ir 2	mm ²	3 x 1,5 / 3 x 1,5	3 x 1,5 / 3 x 1,5	3 x 2,5 / 3 x 1,5	3 x 2,5 / 3 x 1,5
Vandens tūris	l	185	185	185	185
Maksimali vandens temperatūra	°C	65	65	65	65
Medžiaga rezervuaro viduje		Nerūdijantis plienas	Nerūdijantis plienas	Nerūdijantis plienas	Nerūdijantis plienas
Išorės blokas		WH-UD03HE5-1	WH-UD05HE5-1	WH-UD07HE5-1	WH-UD09HE5-1
Garso slėgio lygis	Šildymas / vėsinimas	dB(A) 48 / 47	49 / 48	50 / 48	51 / 50
Matmenys / grynasis svoris	aukštis × plotis × gylis	mm / kg 622 x 824 x 298 / 39	622 x 824 x 298 / 39	795 x 900 x 320 / 66	795 x 900 x 320 / 66
Šaldalas (R410A)	kg	1,20	1,20	1,45	1,45
Vamzdžio skersmuo	Skystico vamzdis / dujų vamzdis	Col. (mm) 1/4 (6,35) / 1/2 (12,7)	1/4 (6,35) / 1/2 (12,7)	1/4 (6,35) / 5/8 (15,88)	1/4 (6,35) / 5/8 (15,88)
Vamzdžio ilgio diapazonas / pakilimo skirtumas (įėj./išėj.)	m	3 - 15 / 5	3 - 15 / 5	3 - 30 / 20	3 - 30 / 20
Vamzdžio ilgis papildomoms dujoms / papildomų dujų kiekis	m / g/m	10 / 20	10 / 20	10 / 30	10 / 30
Veikimo diapazonas	Išorės aplinka	°C -27 - +35	-27 - +35	-27 - +35	-27 - +35
Vandens išleidimo anga	Šildymas / vėsinimas	°C 25 - 55 / 5 - 20	25 - 55 / 5 - 20	25 - 55 / 5 - 20	25 - 55 / 5 - 20

Priedai	
PAW-ADC-CV150	Dekoratyvinis magnetinis šoninis dangtis
CZ-NS4P	Papildomų funkcijų spausdintinė plokštė

Priedai	
CZ-TAW1	„Aquarea Smart Cloud“, H kartos įrenginių valdymas internetu naudojant „Wifi“ arba laidinį LAN.
PAW-AZW-RTWIRED	Temperatūros jutiklis

COP klasifikacija tik esant 230 V pagal ES direktyvą 2002/32/EB. Garso slėgio lygis išmatuotas esant 1 m atstumu nuo išorės bloko ir 1,5 m aukštyje. Šildymo garso slėgis išmatuotas esant +7 °C (vandens šildymas iki 55 °C). Eksploatacinės sąlygos atitinka EN14511. 1) Izoliavimas išbandytas pagal EN12897.

VALDYMAS INTERNETU: pasirenkamas.



„Viskas viename“ su 2 zonų valdymu

- 2 šildymo kontūrai, 2 vandens temperatūros
- 2 siurbčiai ir 2 filtrai
- Grūdų šildymo vandens valdymas naudojant 3 krypčių vožtuvą
- Buferinis rezervuaras nereikalingas

2 zona rinkinys su 2 vandens temperatūrų valdymu galimybė (Grūdų šildymas vandeniui esant 35 °C ir radiatorių vandeniui esant 45 °C)

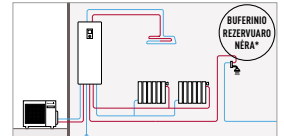

* Su H kartos įrenginiais

EP 55°C	EP 35°C	EP 55°C	INVERTER+
A CLASS WATER PUMP	5,00 COP	DHW	-27°C
WATER FILTER	STOP VALVE	FLOW SENSOR	WALL CONNECTION
ADVANCED CONTROL	INTERNET CONTROL	BMS CONNECTIVITY	5 YEARS WARRANTY



„Aquarea“ „viskas viename“ T-CAP „Bi-Bloc“ trijų fazių įrenginiai. Šildymas ir vėsinimas

		Trijų fazių (galia į išorę)		
		KIT-AXC9GE8	KIT-AXC12GE8	KIT-AXC16GE8
Šildymo galia esant +7 °C (vandens šildymas iki 35 °C)	kW	9,00	12,00	16,00
COP esant +7 °C (vandens šildymas iki 35 °C)	W/W	4,84	4,74	4,28
Šildymo galia esant +2 °C (vandens šildymas iki 35 °C)	kW	9,00	12,00	16,00
COP esant +2 °C (vandens šildymas iki 35 °C)	W/W	3,59	3,44	3,10
Šildymo galia esant -7 °C (vandens šildymas iki 35 °C)	kW	9,00	12,00	16,00
COP esant -7 °C (vandens šildymas iki 35 °C)	W/W	2,85	2,72	2,49
Šildymo galia esant -15 °C (vandens šildymas iki 35 °C)	kW	9,00	12,00	16,00
COP esant -15 °C (vandens šildymas iki 35 °C)	W/W	2,56	2,42	2,32
Vėsinimo galia esant 35 °C (vandens vėsinimas iki 7/12 °C)	kW	7,00	10,00	12,20
EER esant 35 °C (vandens vėsinimas iki 7/12 °C)	W/W	3,17	2,81	2,56
Energijos naudojimo efektyvumo klasė esant at 35 °C / 55 °C / 55 °C naudojant DHW		A+++ / A++ / A	A+++ / A++ / A	A+++ / A++ / A
Vidaus blokas		WH-ADC0916G9E8	WH-ADC0916G9E8	WH-ADC0916G9E8
Garso slėgio lygis	Šildymas / vėsinimas	dB(A) 33 / 33	33 / 33	33 / 33
Matmenys / grynasis svoris	aukštis × plotis × gylis	mm / kg 1 800 x 598 x 717 / 139	1 800 x 598 x 717 / 139	1 800 x 598 x 717 / 139
Vandens vamzdžio jungtis		R 1 ½	R 1 ½	R 1 ½
A klasės siurblys	Greičių skaičius Ivesties galia (min. / maks.)	W 36 / 152	36 / 152	36 / 152
Šildomo vandens srautas (ΔT=5 K, 35 °C)	U/min.	25,8	34,4	45,9
Integruoto elektrinio šildytuvo galia	kW	9	9	9
Rekomenduojamas saugiklis	A	16 / 16	16 / 16	16 / 16
Rekomenduojamas kabelio dydis, tiekimas 1 ir 2	mm ²	5 x 1,5 / 5 x 1,5	5 x 1,5 / 5 x 1,5	5 x 1,5 / 5 x 1,5
Vandens tūris	l	185	185	185
Maksimali vandens temperatūra	°C	65	65	65
Medžiaga rezervuaro viduje		Nerūdijantis plienas	Nerūdijantis plienas	Nerūdijantis plienas
Išorės blokas		WH-UX09FE8	WH-UX12FE8	WH-UX16FE8
Garso slėgio lygis	Šildymas / vėsinimas	dB(A) 51 / 49	52 / 50	55 / 54
Matmenys / svoris	aukštis × plotis × gylis	mm / kg 1 340 x 900 x 320 / 109	1 340 x 900 x 320 / 109	1 340 x 900 x 320 / 119
Šaldalas (R410A)	kg	2,85	2,85	2,90
Vamzdžio skersmuo	Skystico vamzdis / dujų vamzdis	Col. (mm) 3/8 (9,52) / 5/8 (15,88)	3/8 (9,52) / 5/8 (15,88)	3/8 (9,52) / 5/8 (15,88)
Vamzdžio ilgio diapazonas / pakilimo skirtumas (įėj./išėj.)	m	3 - 30 / 20	3 - 30 / 20	3 - 30 / 20
Vamzdžio ilgis papildomoms dujoms / papildomų dujų kiekis	m / g/m	10 / 50	10 / 50	10 / 50
Veikimo diapazonas	Išorės aplinka	°C -27 - +35	-27 - +35	-27 - +35
Vandens išleidimo anga	Šildymas / vėsinimas	°C 25 - 55 / 5 - 20	25 - 55 / 5 - 20	25 - 55 / 5 - 20



EP 55°C	EP 35°C	EP 55°C	INVERTER+
A CLASS WATER PUMP	-15°C	DHW	-27°C
WATER FILTER	STOP VALVE	FLOW SENSOR	WALL CONNECTION
ADVANCED CONTROL	INTERNET CONTROL	BMS CONNECTIVITY	5 YEARS WARRANTY



Priedai	
PAW-ADC-CV150	Dekoratyvinis magnetinis šoninis dangtis
PAW-BTANKSOL	50 l buferinis rezervuaras
PA-AW-WIFI-TTE	„Wifi“ sąsaja

Priedai	
PAW-AZW-BIV	Divalentinis valdiklis
PAW-FILTER	Filteras
PAW-AZW-RTWIRED	Temperatūros jutiklis

COP klasifikacija tik esant 230 V pagal ES direktyvą 2002/32/EB. Garso slėgio lygis išmatuotas esant 1 m atstumu nuo išorės bloko ir 1,5 m aukštyje. Šildymo garso slėgis išmatuotas esant +7 °C (vandens šildymas iki 55 °C). Eksploatacinės sąlygos atitinka EN14511. 1) Izoliavimas išbandytas pagal EN12897.

VALDYMAS INTERNETU: pasirenkamas.

Aquarea Bi-Bloc

NAUJIENA

CZ-TAW1
Valdymo internetu programa

A++ EEP 50%	A++ EEP 50%	INVERTER+ AUTO SPEED	A CLASS WATER PUMP
5,00 COP	27°C HEATING MODE	STOP VALVE	5 YEARS WARRANTY
FLOW SENSOR	BOILER CONNECTION	ADVANCED CONTROL	CONNECTIVITY
SOLAR KIT	CONNECTIVITY	INTERNET CONTROL	CONNECTIVITY

„Aquarea“ H kartos didelio efektyvumo „Bi-Bloc“ vienos fazės įrenginiai. Šildymas ir vėsinimas – SDC

PRELIMINARŪS DUOMENYS

		Vienos fazės, šildymas ir vėsinimas		
		KIT-WC03H3E5	KIT-WC05H3E5	KIT-WC07H3E5
Šildymo galia esant +7 °C (vandens šildymas iki 35 °C)	kW	3,20	5,00	7,00
COP esant +7 °C (vandens šildymas iki 35 °C)	W/W	5,00	4,63	4,46
Šildymo galia esant +2 °C (vandens šildymas iki 35 °C)	kW	3,20	4,20	6,55
COP esant +2 °C (vandens šildymas iki 35 °C)	W/W	3,56	3,11	3,34
Šildymo galia esant -7 °C (vandens šildymas iki 35 °C)	kW	3,20	4,20	5,15
COP esant -7 °C (vandens šildymas iki 35 °C)	W/W	2,69	2,59	2,68
Šildymo galia esant -15 °C (vandens šildymas iki 35 °C)	kW	3,20	4,20	4,60
COP esant -15 °C (vandens šildymas iki 35 °C)	W/W	1,26	2,40	2,49
Vėsinimo galia esant 35 °C (vandens vėsinimas iki 7/12 °C)	kW	3,20	4,50	6,00
EER esant 35 °C (vandens vėsinimas iki 7/12 °C)	W/W	3,08	2,69	2,63
Energijos naudojimo efektyvumo klasė esant 35 °C / 55 °C		A++ / A+	A++ / A++	A++ / A++
Sistemos etiketė 35 °C / 55 °C ¹		A+++ / A+	A+++ / A++	A+++ / A++
Vidaus blokas		WH-SDC03H3E5	WH-SDC05H3E5	WH-SDC07H3E5
Garso slėgio lygis	Šildymas / vėsinimas	dB(A)	28 / 28	30 / 30
Matmenys / svoris	aukštis x plotis x gylis	mm / kg	892 x 500 x 340 / 44	892 x 500 x 340 / 44
Vandens vamzdžio jungtis		mm	28	28
A klasės siurblys	Greičių skaičius	Kintamas greitis	Kintamas greitis	Kintamas greitis
	Įvesties galia (min. / maks.)	W	30 / 100	34 / 114
Šildomo vandens srautas (ΔT=5 K, 35 °C)	U/min.		14,3	20,1
Integruoto elektrinio šildytuvo galia	kW		3	3
Rekomenduojamas saugiklis	A		15 / 30	15 / 30
Rekomenduojamas kabelio dydis, tiekimas 1 ir 2	mm ²		3 x 1,5 / 3 x 1,5	3 x 1,5 / 3 x 1,5
Išorės blokas		WH-UD03HE5	WH-UD05HE5	WH-UD07HE5
Garso slėgio lygis	Šildymas / vėsinimas	dB(A)	47 / 47	50 / 48
Matmenys / svoris	aukštis x plotis x gylis	mm / kg	622 x 824 x 298 / 39	795 x 900 x 320 / 66
Saldalas (R410A)		kg	1,20	1,45
Vamzdžio skersmuo	Skysčio vamzdis / dujų vamzdis	Col. (mm)	1/4 (6,35) / 1/2 (12,7)	1/4 (6,35) / 5/8 (15,88)
Vamzdžio ilgio diapazonas / pakilimo skirtumas (įėj./išėj.)	m		3 - 15 / 5	3 - 30 / 20
Vamzdžio ilgis papildomoms dujoms / papildomų dujų kiekis	m / g/m		10 / 20	10 / 30
Veikimo diapazonas	Išorės aplinka	°C	-27 - +35	-27 - +35
Vandens išleidimo anga	Šildymas / vėsinimas	°C	20 - 55 / 5 - 20	20 - 55 / 5 - 20

Priedai

WH-TD20E3E5	Neoksiduojantis 200 l rezervuaras su 3 kryptių vožtuvu
WH-TD30E3E5-1	Neoksiduojantis 300 l rezervuaras su 3 kryptių vožtuvu
PAW-TD20B8E3-NDS	Emaliuotas 200 l rezervuaras su 3 kryptių vožtuvu
CZ-TK1	Temperatūros jutiklis trečiųjų šalių rezervuarui
CZ-NV1	3 kryptių vožtuvo rinkinys

Priedai

CZ-NS4P	Papildomų funkcijų spausdintinė plokštė
PAW-BTANK50L	50 l buferinis rezervuaras
CZ-TAW1	„Aquarea Smart Cloud“, H kartos įrenginių valdymas internetu naudojant „Wifi“ arba laidinį LAN.
PAW-A2W-RTWIRED	Temperatūros jutiklis

COP klasifikacija tik esant 230 V pagal ES direktyvą 2002/92/EB. Garso slėgio lygis išmatuotas esant 1 m atstumui nuo išorės bloko ir 1,5 m aukštyje. Eksploatacinės savybės atitinka EN14511.

Pastaba dėl energijos naudojimo efektyvumo klasės: šie duomenys pagrįsti oficialiais „ErP“ reikalavimais (ES reglamentu nr. 81/2013, EN 14511 ir EN 14825), taikomais šilumos siurbliams; šie reikalavimai yra oficialiai įpareigojantys nuo 2015 m. rugsėjo. * pažymėtos efektyvumo klasės tenkins naujus reikalavimus nuo 2019 m. rugsėjo kaip klasifikacija A+++ 1) Sistemos etiketė su valdikliu. Preliminarius duomenys.

VALDYMAS INTERNETU: pasirenkamas.

NAUJIENA

CZ-TAW1
Valdymo internetu programa

A++ EEP 50%	A++ EEP 50%	INVERTER+ AUTO SPEED	A CLASS WATER PUMP
4,84 COP	27°C HEATING MODE	STOP VALVE	5 YEARS WARRANTY
FLOW SENSOR	BOILER CONNECTION	ADVANCED CONTROL	CONNECTIVITY
SOLAR KIT	CONNECTIVITY	INTERNET CONTROL	CONNECTIVITY

„Aquarea“ H kartos didelio efektyvumo „Bi-Bloc“ trijų fazių įrenginiai. Šildymas ir vėsinimas – SDC

PRELIMINARŪS DUOMENYS

		Trijų fazių (galia į išorę)		
		KIT-WC09H3E8 ¹	KIT-WC12H9E8 ¹	KIT-WC16H9E8 ¹
Šildymo galia esant +7 °C (vandens šildymas iki 35 °C)	kW	9,00	12,00	16,00
COP esant +7 °C (vandens šildymas iki 35 °C)	W/W	4,84	4,14	4,28
Šildymo galia esant +2 °C (vandens šildymas iki 35 °C)	kW	9,00	11,40	13,00
COP esant +2 °C (vandens šildymas iki 35 °C)	W/W	3,59	3,44	3,28
Šildymo galia esant -7 °C (vandens šildymas iki 35 °C)	kW	9,00	10,00	11,40
COP esant -7 °C (vandens šildymas iki 35 °C)	W/W	2,85	2,73	2,68
Šildymo galia esant -15 °C (vandens šildymas iki 35 °C)	kW	8,65	9,30	10,60
COP esant -15 °C (vandens šildymas iki 35 °C)	W/W	2,83	2,69	2,59
Vėsinimo galia esant 35 °C (vandens vėsinimas iki 7/12 °C)	kW	7,00	10,00	12,20
EER esant 35 °C (vandens vėsinimas iki 7/12 °C)	W/W	3,17	2,81	2,56
Energijos naudojimo efektyvumo klasė esant 35 °C		A++	A++	A++
Energijos naudojimo efektyvumo klasė esant 55 °C		A++	A++	A++
Vidaus blokas		WH-SDC09H3E8	WH-SDC12H9E8	WH-SDC16H9E8
Garso slėgio lygis	Šildymas / vėsinimas	dB(A)	28 / 28	28 / 28
Matmenys / svoris	aukštis x plotis x gylis	mm / kg	892 x 500 x 340 / 44	892 x 500 x 340 / 44
Vandens vamzdžio jungtis		mm	28	28
Siurblys	Greičių skaičius	Kintamas greitis	Kintamas greitis	Kintamas greitis
	Įvesties galia (min. / maks.)	W	32 / 102	34 / 110
Šildomo vandens srautas (ΔT=5 K, 35 °C)	U/min.		34,4	45,9
Integruoto elektrinio šildytuvo galia	kW		3	3
Rekomenduojamas saugiklis	A		15 / 30	15 / 30
Rekomenduojamas kabelio dydis, tiekimas 1 ir 2	mm ²		3 x 1,5 / 3 x 1,5	3 x 1,5 / 3 x 1,5
Išorės blokas		WH-UD09HE8	WH-UD12HE8	WH-UD16HE8
Garso slėgio lygis	Šildymas / vėsinimas	dB(A)	51 / 49	55 / 54
Matmenys / svoris	aukštis x plotis x gylis	mm / kg	1 340 x 900 x 320 / 108	1 340 x 900 x 320 / 108
Saldalas (R410A)		kg	2,55	2,55
Vamzdžio skersmuo	Skysčio vamzdis / dujų vamzdis	Col. (mm)	3/8 (9,52) / 5/8 (15,88)	3/8 (9,52) / 5/8 (15,88)
Vamzdžio ilgio diapazonas / pakilimo skirtumas (įėj./išėj.)	m		3 - 30 / 20	3 - 30 / 20
Vamzdžio ilgis papildomoms dujoms / papildomų dujų kiekis	m / g/m		10 / 50	10 / 50
Veikimo diapazonas	Išorės aplinka	°C	-27 - +35	-27 - +35
Vandens išleidimo anga	Šildymas / vėsinimas	°C	25 - 55 / 5 - 20	25 - 55 / 5 - 20

Priedai

WH-TD20E3E5	Neoksiduojantis 200 l rezervuaras su 3 kryptių vožtuvu
WH-TD30E3E5-1	Neoksiduojantis 300 l rezervuaras su 3 kryptių vožtuvu
PAW-TD20B8E3-NDS	Emaliuotas 200 l rezervuaras su 3 kryptių vožtuvu
CZ-TK1	Temperatūros jutiklis trečiųjų šalių rezervuarui
CZ-NV1	3 kryptių vožtuvo rinkinys

Priedai

CZ-NS4P	Papildomų funkcijų spausdintinė plokštė
PAW-BTANK50L	50 l buferinis rezervuaras
CZ-TAW1	„Aquarea Smart Cloud“, H kartos įrenginių valdymas internetu naudojant „Wifi“ arba laidinį LAN.
PAW-A2W-RTWIRED	Temperatūros jutiklis

NAUJOS H kartos įrenginių jutikliai

PAW-A2W-TS0D	Išorės aplinkos jutiklis
PAW-A2W-TSRT	Zonos kambario jutiklis
PAW-A2W-TSBU	Buferinio rezervuaro jutiklis
PAW-A2W-TSHC	Zonos vandens jutiklis
PAW-A2W-TSSO	Saulės jutiklis

NAUJOS H kartos įrenginių įrankiai

PAW-A2WLOGGER	Duomenų registratorius: Naudodami šį įrankį galite per ilgą laikotarpį registruoti duomenis (pateikimas 2016 m. rugpjūtį)
PAW-A2WCHECKER	Techinės priežiūros tikrintuvai: Naudodami šį įrankį mūsų kompiuteriye galite stebėti eksploataavimo eigą (pateikimas 2016 m. rugpjūtį)

COP klasifikacija tik esant 230 V pagal ES direktyvą 2002/92/EB. Garso slėgio lygis išmatuotas esant 1 m atstumui nuo išorės bloko ir 1,5 m aukštyje. Šildymo garso slėgis išmatuotas esant +7 °C (vandens šildymas iki 55 °C). Eksploatacinės savybės atitinka EN14511.

1) Pateikiama 2016 m. gruodį.

VALDYMAS INTERNETU: pasirenkamas.



-20°C
CONSTANT HEATING
T-CAP

WATER AT
60°C
FLOW TEMPERATURE

Aquarea T-CAP

Jei temperatūra ekstremaliai žema, įrenkite A klasės vandens siurbį – tai pramonėje didžiausias energijos ekonomiškas!

Visu T-CAP asortimentu galima pakeisti senus dujų ir skystojo kuro boilerius bei naudoti nauju būdu – kaip šildymo sistemą po grindimis, žemos temperatūros radiatorius ar net spiralinius šildytuvus su ventiliatoriais.

„Aquarea“ H kartos T-CAP „Bi-Bloc“ trijų fazių įrenginiai. Šildymas ir vėsinimas – SXC

PRELIMINARŪS DUOMENYS

		Trijų fazių (galia į išorę)			Trijų fazių. Naujas nepaprastai tyliai veikiantis išorės blokas		
		KIT-WXC09H3E8 ¹	KIT-WXC12H9E8 ¹	KIT-WXC16H9E8 ¹	KIT-WOC09H3E8	KIT-WOC12H9E8	KIT-WOC16H9E8
Šildymo galia esant +7 °C (vandens šildymas iki 35 °C)	kW	9,00	12,00	16,00	9,00	12,00	16,00
COP esant +7 °C (vandens šildymas iki 35 °C)	W/W	4,84	4,74	4,28	4,84	4,14	4,28
Šildymo galia esant +2 °C (vandens šildymas iki 35 °C)	kW	9,00	12,00	16,00	9,00	11,40	13,00
COP esant +2 °C (vandens šildymas iki 35 °C)	W/W	3,59	3,44	3,10	3,59	3,44	3,28
Šildymo galia esant -7 °C (vandens šildymas iki 35 °C)	kW	9,00	12,00	16,00	9,00	10,00	11,40
COP esant -7 °C (vandens šildymas iki 35 °C)	W/W	2,85	2,72	2,49	2,85	2,73	2,68
Šildymo galia esant -15 °C (vandens šildymas iki 35 °C)	kW	9,00	12,00	9,00	9,00	12,00	16,00
COP esant -15 °C (vandens šildymas iki 35 °C)	W/W	2,56	2,42	2,56	2,56	2,42	2,32
Vėsinimo galia esant 35 °C (vandens vėsinimas iki 7 °C)	kW	7,00	10,00	12,20	7,00	10,00	12,20
EER esant 35 °C (vandens vėsinimas iki 7 °C)	W/W	3,17	2,81	2,57	3,17	2,81	2,56
Energijos naudojimo efektyvumo klasė esant 35 °C		A++	A++	A++	A++	A++	A++
Energijos naudojimo efektyvumo klasė esant 55 °C		A++	A++	A++	A++	A++	A++
Vidaus blokas		WH-SXC09H3E8	WH-SXC12H9E8	WH-SXC16H9E8	WH-SXC09H3E8	WH-SXC12H9E8	WH-SXC16H9E8
Garso stėgio lygis	Šildymas / vėsinimas	dB(A)	33 / 33	33 / 33	28 / 28	28 / 28	28 / 28
Matmenys / svoris*	aukštis × plotis × gylis	mm / kg	892 x 502 x 353 / 45	892 x 502 x 353 / 46	892 x 502 x 353 / 52	892 x 500 x 340 / 44	892 x 500 x 340 / 44
Vandens vamzdžio jungtis			R 1 1/4	R 1 1/4	R 1 1/4	28	28
Siurblys	Greičių skaičius		Kintamas greitis	Kintamas greitis	Kintamas greitis	Kintamas greitis	Kintamas greitis
	Įvesties galia (min. / maks.)	W	32 / 102	34 / 110	30 / 105	32 / 102	34 / 110
Šildomo vandens srautas (ΔT=5 K, 35 °C)	U/min.		25,8	34,4	45,9	25,8	34,4
Integruoto elektrinio šildytuvo galia	kW		3	9	3	3	3
Rekomenduojamas saugiklis	A		16 / 16	16 / 16	16 / 16	15 / 30	15 / 30
Rekomenduojamas kabelio dydis, tiekimas 1 ir 2	mm ²		5 x 1,5 / 3 x 1,5	5 x 1,5 / 5 x 1,5	5 x 1,5 / 5 x 1,5	3 x 1,5 / 3 x 1,5	3 x 1,5 / 3 x 1,5
Išorės blokas		WH-UX09HE8	WH-UX12HE8	WH-UX16HE8	WH-UO09HE8	WH-UO12HE8	WH-UO16HE8
Garso stėgio lygis	Šildymas / vėsinimas	dB(A)	51 / 49	52 / 50	55 / 54	Duomenų laukiama	Duomenų laukiama
Matmenys / svoris	aukštis × plotis × gylis	mm / kg	1 340 x 900 x 320 / 109	1 340 x 900 x 320 / 109	1 340 x 900 x 320 / 119	1 410 x 1 283 x 320 / 147	1 410 x 1 283 x 320 / 147
Saldaletis (R410A)	kg		2,85	2,85	2,90	1,45	2,10
Vamzdžio skersmuo	Skysčio vamzdis / dujų vamzdis	Col. (mm)	3/8 (9,52) / 5/8 (15,88)	3/8 (9,52) / 5/8 (15,88)	3/8 (9,52) / 5/8 (15,88)	3/8 (9,52) / 5/8 (15,88)	3/8 (9,52) / 5/8 (15,88)
Vamzdžio ilgio diapazonas / pakilimo skirtumas (ėj./išėj.)	m		3 – 30 / 20	3 – 30 / 20	3 – 30 / 20	3 – 30 / 20	3 – 30 / 20
Vamzdžio ilgis papildomoms dujoms / papildomų dujų kiekiams	m / g/m		10 / 50	10 / 50	10 / 50	10 / 50	10 / 50
Veikimo diapazonas	Išorės aplinka	°C	-27 – +35	-27 – +35	-27 – +35	-27 – +35	-27 – +35
Vandens išleidimo anga	Šildymas / vėsinimas	°C	25–60 / 5–20	25–60 / 5–20	25–60 / 5–20	20–55 / 5–20	25 – 55 / 5 – 20

Priedai

WH-TD20E3E5	Neoksiduojantis 200 l rezervuaras su 3 kryptinių vožtuvų
WH-TD30E3E5-1	Neoksiduojantis 300 l rezervuaras su 3 kryptinių vožtuvų
PAW-TD20B8E3-NDS	Emaliuotas 200 l rezervuaras su 3 kryptinių vožtuvų
CZ-TK1	Temperatūros jutiklis trečiujui šalių rezervuarui
CZ-NV1	3 kryptinių vožtuvų rinkinys

Priedai

CZ-NS4P	Papildomų funkcijų spausdintinė plokštė
PAW-BTANK50L	50 l buferinis rezervuaras
CZ-TAW1	„Aquarea Smart Cloud“, H kartos įrenginių valdymas internetu naudojant „Wifi“ arba laidinį LAN.
PAW-A2W-RTWIRED	Temperatūros jutiklis

COP klasifikacija tik esant 230 V pagal ES direktyvą 2002/32/EC. Garso stėgio lygis išmatuotas esant 1 m atstumui nuo išorės bloko ir 1,5 m aukštyje. Šildymo garso stėgis išmatuotas esant +7 °C (vandens šildymas iki 55 °C). Eksploatacinės sąlygos atitinka EN14511. 1) Pateikiama 2016 m. lapkriūtį. * Preliminarios vertės.

VALDYMAS INTERNETU: pasirenkamas.

NAUJIENA

NAUJIENA
NEPAPRASTAI TYLIAI VEIKIANTIS IŠORĖS BLOKAS

CZ-TAW1
Valdymo internetu programa

A++

EP 55%

A++

EP 30%

INVERTER+

A CLASS

WATER PUMP

AUTO SPEED

-20°C

CONSTANT HEATING

T-CAP

60°C

FLOW TEMPERATURE

0/0W

0/0W

-27°C

HEATING MODE

WATER FILTER

STOP VALVE

FLOW SENSOR

SOLEL CONNECTION

SOLAR KIT

ADVANCED CONTROL

INTERNET CONTROL

BMS

CONNECTIVITY

5 YEARS
WARRANTY



Aquarea Mono-Bloc

Maksimalus ekonomiškas, maksimalus efektyvumas, minimalus CO₂ išmetimas, minimali užimama erdvė. „Panasonic“ naujuosius „Aquarea Mono-Bloc“ šilumos siurblius sukūrė namams, kuriuose keliami didelio efektyvumo reikalavimai. Nepriklausomai nuo oro sąlygų, „Aquarea“ gali veikti esant net -27 °C temperatūrai! Naujaji „Aquarea“ lengva įrengti naujose arba jau esančiose sistemose visų tipų pastatuose.

„Aquarea“ G kartos didelio efektyvumo „Mono-Bloc“ vienos fazės įrenginiai. Šildymas ir vėsinimas – MDC



Išorės blokas		Vienos fazės, šildymas ir vėsinimas WH-MDC05F3E5		WH-MDC06G3E5
Šildymo galia esant +7 °C (vandens šildymas iki 35 °C)	kW	5,00		6,00
COP esant +7 °C (vandens šildymas iki 35 °C)	W/W	5,08		4,46
Šildymo galia esant +2 °C (vandens šildymas iki 35 °C)	kW	4,80		5,00
COP esant +2 °C (vandens šildymas iki 35 °C)	W/W	3,75		3,45
Šildymo galia esant -7 °C (vandens šildymas iki 35 °C)	kW	4,50		5,15
COP esant -7 °C (vandens šildymas iki 35 °C)	W/W	2,98		2,68
Šildymo galia esant -15 °C (vandens šildymas iki 35 °C)	kW	5,00		5,90
COP esant -7 °C (vandens šildymas iki 35 °C)	W/W	2,56		2,22
Vėsinimo galia esant 35 °C (vandens vėsinimas iki 7 °C)	kW	4,50		5,50
EER esant 35 °C (vandens vėsinimas iki 7 °C)	W/W	3,33		2,74
Energijos naudojimo efektyvumo klasė esant 35 °C		▶▶▶		▶▶▶
Energijos naudojimo efektyvumo klasė esant 55 °C		▶▶▶		▶▶▶
Garso slėgio lygis	Šildymas / vėsinimas	dB(A)	49 / 47	49 / 47
Garso galios lygis	Šildymas / vėsinimas	dB	65 / 65	65 / 65
Matmenys	aukštis x plotis x gylis	mm	865 x 1 283 x 320	865 x 1 283 x 320
Svoris		kg	107	112
Saldalas (R410A)		kg	1,42	1,45
Vandens vamzdžio jungtis			R 1 1/4	
Siurblys	Greičių skaičius		7	7
	[vesties galia (min. / maks.)]	W	34 / 96	36 / 100
Šildomo vandens srautas (ΔT=5 K, 35 °C)		l/min.	14,3	17,2
Integruoto elektrinio šildytuvo galia		kW	3	3
Ivesties galia	Šildymas	kW	0,985	1,34
	Vėsinimas	kW	1,35	2,01
Veikimo ir paleidimo srovė	Šildymas	A	4,5	6,1
	Vėsinimas	A	6,1	9,3
1 srovė		A	19,5	20,5
2 srovė		A	13,0	13,0
Rekomenduojamas saugiklis		A	30 / 15	
Rekomenduojamas kabelio dydis, tiekimas 1 ir 2		mm ²	3 x 4,0 arba 6,0 / 3 x 4,0	3 x 4,0 arba 6,0 / 3 x 4,0
Veikimo diapazonas	Išorės aplinka	°C	-27 ~ +35	-27 ~ +35
	Šildymas	°C	20 ~ 55	20 ~ 55
Vandens išleidimo anga	Šildymas	°C	5 ~ 20	5 ~ 20
	Vėsinimas	°C	5 ~ 20	5 ~ 20

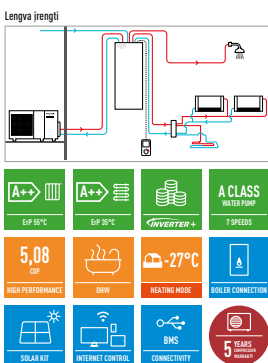

Priedai	
WH-TD20E3E5	Neoksiduojantis 200 l rezervuaras su 3 kryptių vožtuvu
WH-TD30E3E5-1	Neoksiduojantis 300 l rezervuaras su 3 kryptių vožtuvu
PAW-TD20B8E3-NDS	Emaliuotas 200 l rezervuaras su 3 kryptių vožtuvu
CZ-TK1	Temperatūros jutiklis trečiųjų šalių rezervuarui

Priedai	
PAW-BTANK50L	50 l buferinis rezervuaras
PA-AW-WIFI-1TE	„Wifi“ sąsaja
PAW-A2W-BIV	Divalentinis valdiklis
PAW-FILTER	Filteras
PAW-A2W-RTWIRED	Temperatūros jutiklis

COP klasifikacija tik esant 230 V pagal ES direktyvą 2003/32/EB. Garso slėgio lygis išmatuotas esant 1 m atstumui nuo išorės bloko ir 1,5 m aukštyje. Šildymo garso slėgis išmatuotas esant +7 °C (vandens šildymas iki 55 °C). Eksploatacinės sąlygos atitinka EN14511. Įgalintasis techninės priežiūros partneris arba įgalintasis montuotojas eksploatavimo vietoje nuotoliniu valdikliu atlikdamas specialią operaciją gali įgalinti vėsinimo režimą.

VALDYMAS INTERNETU: pasirenkamas.

Aquarea Mono-Bloc

„Aquarea“ G kartos T-CAP „Mono-Bloc“ trijų fazių įrenginiai. Šildymas ir vėsinimas – MXC

Išorės blokas		Trijų fazių		
		WH-MXC09G3E8	WH-MXC12G9E8	WH-MXC16G9E8
Šildymo galia esant +7 °C (vandens šildymas iki 35 °C)	kW	9,00	12,00	16,00
COP esant +7 °C (vandens šildymas iki 35 °C)	W/W	4,84	4,74	4,28
Šildymo galia esant +2 °C (vandens šildymas iki 35 °C)	kW	9,00	12,00	16,00
COP esant +2 °C (vandens šildymas iki 35 °C)	W/W	3,59	3,44	3,10
Šildymo galia esant -7 °C (vandens šildymas iki 35 °C)	kW	9,00	12,00	16,00
COP esant -7 °C (vandens šildymas iki 35 °C)	W/W	2,85	2,72	2,49
Šildymo galia esant -15 °C (vandens šildymas iki 35 °C)	kW	9,00	12,00	16,00
COP esant -15 °C (vandens šildymas iki 35 °C)	W/W	2,54	2,40	2,32
Vėsinimo galia esant 35 °C (vandens vėsinimas iki 7 °C)	kW	7,00	10,00	12,20
EER esant 35 °C (vandens vėsinimas iki 7 °C)	W/W	3,17	2,81	2,56
Energijos naudojimo efektyvumo klasė esant 35 °C		A++	A++	A++
Energijos naudojimo efektyvumo klasė esant 55 °C		A++	A++	A++
Garso slėgio lygis	Šildymas / vėsinimas	dB(A) 51 / 49	52 / 50	55 / 54
Garso galios lygis	Šildymas / vėsinimas	dB 68 / 67	69 / 68	72 / 72
Matmenys	aukštis × plotis × gylis	mm 1 410 x 1 283 x 320	1 410 x 1 283 x 320	1 410 x 1 283 x 320
Svoris		kg 155	155	168
Šaldalas (R410A)		kg 2,30	2,30	2,55
Vandens vamzdžio jungtis		R 1 ¼	R 1 ¼	R 1 ¼
Siurblys	Greičių skaičius	7	7	7
	Investicijos galia (min. / maks.)	W 32 / 102	34 / 110	38 / 120
Šildomo vandens srautas (ΔT=5 K, 35 °C)	l/min.	25,8	34,4	45,9
Integruoto elektrinio šildytuvo galia	kW	3	9	9
Investicijos galia	Šildymas	kW 1,86	2,53	3,74
	Vėsinimas	kW 2,21	3,56	4,76
Veikimo ir paleidimo srovė	Šildymas	A 2,8	3,8	5,7
	Vėsinimas	A 3,4	5,3	7,2
1 srovė	A	14,7	11,9	15,5
2 srovė	A	13,0	13,0	13,0
Rekomenduojamas saugiklis	A	16 / 16	16 / 16	16 / 16
Rekomenduojamas kabelio dydis, tiekimas 1 ir 2	mm²	5 x 1,5 / 3 x 1,5	5 x 1,5 / 5 x 1,5	5 x 1,5 / 5 x 1,5
Veikimo diapazonas	Išorės aplinka	°C -27 ~ +35	-27 ~ +35	-27 ~ +35
Vandens išleidimo anga	Šildymas	°C 25 ~ 55	25 ~ 55	25 ~ 55
	Vėsinimas	°C 5 ~ 20	5 ~ 20	5 ~ 20

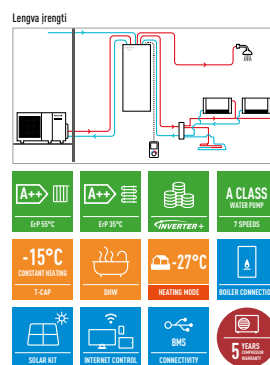
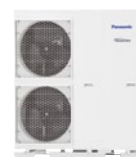

Priedai		Priedai	
WH-TD20E3E5	Neoksiduojantis 200 l rezervuaras su 3 krypčių vožtuvu	PAW-BTANK50L	50 l buferinis rezervuaras
WH-TD30E3E5-1	Neoksiduojantis 300 l rezervuaras su 3 krypčių vožtuvu	PA-AW-WIFI-1TE	„Wifi“ sąsaja
PAW-TD20B8E3-NDS	Emaliuotas 200 l rezervuaras su 3 krypčių vožtuvu	PAW-A2W-BIV	Divalentinis valdiklis
CZ-TK1	Temperatūros jutiklis trečiųjų šalių rezervuarui	PAW-FILTER	Filteras
		PAW-A2W-RTWIRED	Temperatūros jutiklis

COP klasifikacija tik esant 230 V pagal ES direktyvą 2002/32/EB. Garso slėgio lygis išmatuotas esant 1 m atstumui nuo išorės bloko ir 1,5 m aukštyje. Šildymo garso slėgis išmatuotas esant +7 °C (vandens šildymas iki 55 °C). Eksploatacinės sąlyšės atitinka EN14511.

VALDYMAS INTERNETU: pasirenkamas.

„Aquarea“ G kartos HT „Mono-Bloc“ trijų fazių įrenginiai. Tik šildymas – MHF

Išorės blokas		Trijų fazių		
		WH-MHF09G3E8	WH-MHF12G9E8	WH-MHF16G9E8
Šildymo galia esant +7 °C (vandens šildymas iki 35 °C)	kW	9,00	12,00	16,00
COP esant +7 °C (vandens šildymas iki 35 °C)	W/W	4,64	4,46	4,28
Šildymo galia esant +2 °C (vandens šildymas iki 35 °C)	kW	9,00	12,00	16,00
COP esant +2 °C (vandens šildymas iki 35 °C)	W/W	3,45	3,26	3,10
Šildymo galia esant -7 °C (vandens šildymas iki 35 °C)	kW	9,00	12,00	16,00
COP esant -7 °C (vandens šildymas iki 35 °C)	W/W	2,14	2,52	2,49
Šildymo galia esant -15 °C (vandens šildymas iki 35 °C)	kW	9,00	12,00	16,00
COP esant -15 °C (vandens šildymas iki 35 °C)	W/W	2,40	2,15	2,32
Šildymo galia esant +7 °C (vandens šildymas iki 65 °C)	kW	9,00	12,00	16,00
COP esant +7 °C (vandens šildymas iki 65 °C)	W/W	2,29	2,22	2,22
Šildymo galia esant +2 °C (vandens šildymas iki 65 °C)	kW	9,00	10,30	13,00
COP esant +2 °C (vandens šildymas iki 65 °C)	W/W	1,89	1,84	1,84
Šildymo galia esant -7 °C (vandens šildymas iki 65 °C)	kW	8,90	9,60	12,20
COP esant -7 °C (vandens šildymas iki 65 °C)	W/W	1,63	1,62	1,62
Energijos naudojimo efektyvumo klasė esant 35 °C		A++	A++	A++
Energijos naudojimo efektyvumo klasė esant 55 °C		A++	A++	A++
Garso slėgio lygis	dB(A)	51	52	55
Garso galios lygis	dB	68	69	72
Matmenys	aukštis × plotis × gylis	mm 1 410 x 1 283 x 320	1 410 x 1 283 x 320	1 410 x 1 283 x 320
Svoris		kg 162	162	168
Šaldalas (R407C)		kg 2,22	2,22	2,55
Vandens vamzdžio jungtis		R 1 ¼	R 1 ¼	R 1 ¼
Siurblys	Greičių skaičius	7	7	7
	Investicijos galia (min. / maks.)	W —	—	—
Šildomo vandens srautas (ΔT=5 K, 35 °C)	l/min.	25,8	34,4	45,9
Integruoto elektrinio šildytuvo galia	kW	3	9	9
Investicijos galia	kW	1,94	2,69	4,1
Veikimo ir paleidimo srovė	A	3,0	4,1	10,8
1 srovė	A	14,5	10,8	13,0
2 srovė	A	13,0	13,0	13,0
Rekomenduojamas saugiklis	A	16 / 16	16 / 16	16 / 16
Rekomenduojamas kabelio dydis, tiekimas 1 ir 2	mm²	5 x 1,5 / 3 x 1,5	5 x 1,5 / 5 x 1,5	5 x 1,5 / 5 x 1,5
Veikimo diapazonas	Išorės aplinka	°C -27 ~ +35	-27 ~ +35	-27 ~ +35
Vandens išleidimo anga	°C	25 ~ 65	25 ~ 65	25 ~ 65

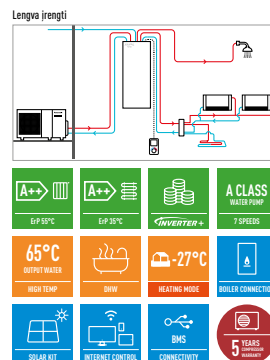
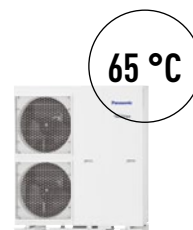

Priedai		Priedai	
WH-TD20E3E5	Neoksiduojantis 200 l rezervuaras su 3 krypčių vožtuvu	PAW-BTANK50L	50 l buferinis rezervuaras
WH-TD30E3E5-1	Neoksiduojantis 300 l rezervuaras su 3 krypčių vožtuvu	PA-AW-WIFI-1TE	„Wifi“ sąsaja
PAW-TD20B8E3-NDS	Emaliuotas 200 l rezervuaras su 3 krypčių vožtuvu	PAW-A2W-BIV	Divalentinis valdiklis
CZ-TK1	Temperatūros jutiklis trečiųjų šalių rezervuarui	PAW-FILTER	Filteras
		PAW-A2W-RTWIRED	Temperatūros jutiklis

COP klasifikacija tik esant 230 V pagal ES direktyvą 2002/32/EB. Garso slėgio lygis išmatuotas esant 1 m atstumui nuo išorės bloko ir 1,5 m aukštyje. Šildymo garso slėgis išmatuotas esant +7 °C (vandens šildymas iki 55 °C). Eksploatacinės sąlyšės atitinka EN14511.

VALDYMAS INTERNETU: pasirenkamas.

NAUJASIS
„AQUAREA DHW“
IKI 75 %
SUTAUPYTOS
ENERGIJOS

AQUAREA
DHW

Aquarea DHW

DHW rezervuaras su įmontuotu šilumos siurbliu

Vienas iš energiją našiausiai naudojančių ir ekonomiškiausių vandens šildymo būdų yra šilumos siurblio naudojimas. Siurblys montuojamas ant saugojimo rezervuaro ir ima energiją iš aplinkos oro, tą papildomos energijos šaltinį naudodamas vandeniui įšildyti iki 55 °C.

Naujojo „Aquarea DHW“ pranašumai

- Pažangios technologijos sukamasis kompresorius užtikrina didesnį energijos naudojimo efektyvumą ir didesnį efektyvumo koeficientą, todėl sutaupoma daug energijos – iki 75 %.
- Dėl apvijų aplink rezervuaro išorinio gaubto vidinį paviršių, jis užtikrina, kad nesikaups nuovirų, įrangos eksploatavimo laikotarpis bus ilgesnis ir užtikrinamas aukštesnis saugos lygis.
- Dėl matmenų ir šildymo pajėgumo vidutinio tūrio „Aquarea DHW“ rezervuaras gali lengvai pakeisti esamą elektrinį vandens šildytuvą. Dėl kompaktiškumo jį galima įrengti tokiose vietose, kuriose anksčiau būtų buvęs įrengiamas tradicinis elektrinis vandens šildytuvas.
- Įspūdinga rezervuaro apsauga užtikrinama naudojant kokybiškesnį, nepaprastai švaresnį emalį ir didelį magnio elementą. Taip užtikrinamas patvarumas esant nepalankiausioms eksploatavimo sąlygoms vandenyje nenaudojant jokių kenksmingų priedų.

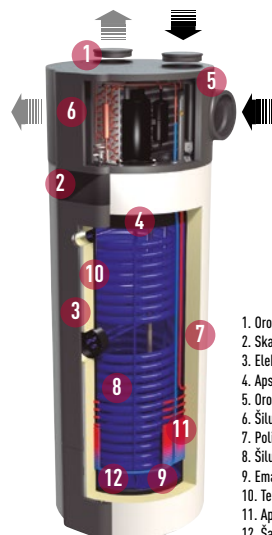

1. Oro kanalas – šaltas oras
2. Skaitmeninis valdiklis
3. Elektrinis šildytuvas
4. Apsauginis magnio anodas
5. Oro kanalas – šiltas oras
6. Šilumos siurblys su sukamuoju kompresoriumi
7. Poliuretano izoliacija (be CFC)
8. Šilumokaiciai
9. Emaliuotas rezervuaras
10. Temperatūros jutiklių apsauginis vamzdelis
11. Apvijų aplink kondensatorių
12. Šalto vandens tiekimas



1. Šilumos siurblys su sukamuoju kompresoriumi
2. Oro kanalai
3. Emaliuotas rezervuaras
4. Poliuretano izoliacija (be CFC ir HCFC)
5. Temperatūros jutiklių apsauginis vamzdelis
6. Apsauginis magnio anodas
7. Šildymo flanšas
8. Apvijų aplink kondensatorių
9. Elektroninis valdiklis su skystakristaliu jutikliniu ekranu

Aquarea DHW

Pastatomas ant grindų, iki -7 °C „Aquarea DHW“

Didelė talpa: 200/273 l. Naujo dizaino DHW aukštą efektyvumo lygį užtikrina esant net -7 °C temperatūrai. Naudojant šio asortimento įrangą, kurios šilto vandens talpa yra 200 l ir 273 l, galima prijungti papildomą šildymo šaltinį, pavyzdžiui, saulės energiją.

Bloke PAW-DHWM300AE šilumos siurblys vėsina ir sausina orą, kuris įsiurbiamas arba iš lauko, arba iš pastato. Pasirinkdami oro ėmimo ir išleidimo taškus, galite vėdinti ir nusausinti kai kuriuos kambarius bei tuo pačiu atvėsintą orą išleisti arba į aplinką, arba į kitą kambarį, kurį norite vėsinti.

- A energijos naudojimo efektyvumo klasė
- 119,1 % energijos naudojimo efektyvumas η_{wh}^1
- 1 204,2 kWh AEC metinės elektros sąnaudos¹
- 6,57 kWh dienos elektros sąnaudos Qelec²
- 55 °C termostato temperatūros nustatymai
- 0 „išmaningumo vertė“

1) ES reglamentas 812/2013; EN 16147:2010. 2) EN 16147:2010.

Ant sienos montuojamas „Aquarea DHW“

Vidutinio tūrio: 80/100/120 l. Naujasis, maksimalų energijos ekonomiškumą užtikrinantis vidutinio tūrio „Aquarea DHW“ rezervuaras (pateikiamas 80, 100 ir 120 l) suprojektuotas taip, kad būtų galima lengvai pakeisti elektrinį vandens šildytuvą. Tradicinio vidutinio tūrio rezervuaras patobulintas naudojant šilumos siurblio generatorių, todėl užtikrinamas didesnis energijos naudojimo efektyvumas. Dėl „iš oro į vandenį“ šilumos siurblio dizaino su oro kanalais galima parinkti oro ėmimo ir išleidimo taškus, todėl įrenginį galima naudoti įvairiuose namų vietose (virtuvėje, vonios kambaryje, verandoje ir pan.).

- Tūris: 80, 100 ir 120 l
- Montuojamas vertikaliai ant sienos
- Eksploatavimo diapazonas: nuo -7 °C iki +35 °C
- Skystakristalinis jutiklinis ekranas

**5 METŲ GARANTIJA
REZERVUARUI;
VISOMS KITOMS
DALIMS SUTEIKIAMA
DVIEJŲ METŲ
GARANTIJA**

Visiškai nauji DHW HP bus pristatomi su kaiščiu dėl toliau nurodytų priežasčių.

1. IP apsauga
2. Tempimo jėgos
3. Be skirstymo dėžės – norime, kad montuojant nereikėtų išrinkti
4. Palyginamoji analizė

Aquarea DHW

Modelis	Pastatomas ant grindų, -7 °C*			Montuojamas ant sienos			
	PAW-DHWM200A	PAW-DHWM300A	PAW-DHWM300AE	PAW-DHWM80ZNT	PAW-DHWM100ZNT	PAW-DHWM120ZNT	
Nuoroda							
Tūris	l	208	295	276	80	100	120
Jungčių matmenys							
Aukštis su oro kanalais	mm	1 540 x 670 x 690	1 960 x 670 x 690	1 960 x 670 x 690	1 197 x 506 x 533	1 342 x 506 x 533	1 497 x 506 x 533
Jungtys prie vandens tiekimo tinklo		G1	G1	G1	G 1/2	G 1/2	G 1/2
Oro kanalų matmenys	mm / m	Ø160 / –	Ø160 / –	Ø160 / –	Ø125 (150 x 70) / 10	Ø125 (150 x 70) / 10	Ø125 (150 x 70) / 10
Grynas svoris / su vandeniu	kg	149 / 365	164 / 459	207 / 480	58 / 138	62 / 162	68 / 188
Šilumos siurblys							
Nominali elektros galia	W	490	490	490	250	250	250
Referencinis atsakymo ciklas	l	XL	XL	XL	M	M	M
Energijos sąnaudos pagal parinktą ciklą A7 / W10-55 ¹	kWh	4,05	5,77	5,96	2,45	2,35	2,51
Energijos sąnaudos pagal parinktą ciklą A15 / W10-55 ²	kWh	3,95	5,65	5,75	2,04	2,05	2,08
COP DHW (A7 / W10-55) EN 16147 ¹		3,00	3,33	3,30	2,65	2,63	2,61
COP DHW (A15 / W10-55) EN 16147 ²		3,07	3,39	3,38	3,10	3,10	3,10
Energijos naudojimo efektyvumo klasė		A	A	A	A	A	A
Budėjimo įvesties galia pagal EN16147	W	28	18	20	19	20	27
Garso galia / garso slėgis 1 m atstumu	dB / dB(A)	- / 58	- / 58	- / 58	51,0 / 39,5	51,0 / 39,5	51,0 / 39,5
Šaldalas		R134a	R134a	R134a	R134a	R134a	R134a
Šaldalo kiekis	g	1 100	1 100	1 100	540	540	540
Eksploatavimo diapazonas – oro temperatūra	°C	-7 / +35	-7 / +35	-7 / +35	-7 / +35	-7 / +35	-7 / +35
Nominalus oro srauto greitis (maksimalus)	m ³ /val.	450	450	450	100–230	100–230	100–230
Maksimalus slėgio kritis (tūrinis srauto greitis 330 m ³ /val. (60 %))	Pa	100	100	100	–	–	–
Slėgio kritis 150 m ³ /val. (60 %/80 %) (maksimalus) ³	Pa	–	–	–	70 (90)	70 (90)	70 (90)
Saugojimo rezervuaras							
Emaliuotas plieninis rezervuaras / apsauginis magnio anodas		+ / +	+ / +	+ / +	+ / +	+ / +	+ / +
Vidutinis izoliacijos storis	mm	–	–	–	40–85	40–85	40–85
Išorinio šaltinio šilumokaitis (m ² paviršius / jungtis)		–	–	2,7 / 61	–	–	–
Elektros specifikacijos							
Maksimalios energijos sąnaudos be šildytuvo / su šildytuvu	W	490 / 2 490	490 / 2 490	490 / 2 490	– / 2 350	– / 2 350	– / 2 350
Elektrinių šildytuvų skaičius x galia	W	2 x 1 000	2 x 1 000	2 x 1 000	2 x 1 000	2 x 1 000	2 x 1 000
Įtampa / dažnis	V / Hz	230 / 50	230 / 50	230 / 50	230 / 50	230 / 50	230 / 50
Elektros apsauga	A	16	16	16	16	16	16
Drėgmės apsauga		IP24	IP24	IP24	IP24	IP24	IP24
Darbinis slėgis (saugojimo rezervuaras / šilumokaitis)	Mpa (barai)	0,6 (6) / 0,9 (9)	0,6 (6) / 0,9 (9)	1,0 (10)	1,0 (10)	1,0 (10)	1,0 (10)
Maksimali temperatūra							
Šildymas šilumos siurbliu (min. / maks)	°C	55 / 65	55 / 65	55 / 65	55 / –	55 / –	55 / –
Šildymas elektriniu šildytuvu	°C	75	75	75	75	75	75
Transportavimo informacija							
Pakuotės matmenys	mm	800 x 800 x 1 760	800 x 800 x 2 155	800 x 800 x 2 155	575 x 600 x 1 365	575 x 600 x 1 510	575 x 600 x 1 665
Kaina	€						

1) Buitinio vandens šildymas iki 55°C imamo oro temperatūrai esant 7 °C, drėgmei esant 99 % ir imamo vandens temperatūrai esant 10 °C. Pagal EN16147. 2) Buitinio vandens šildymas iki 55°C imamo oro temperatūrai esant 15 °C, drėgmei esant 74 % ir imamo vandens temperatūrai esant 10 °C. Pagal EN16147. 3) Normalus ventiliatoriaus greitis yra 60 %, didesnis ventiliatoriaus greitis – specialus nustatymas yra 80 %.

* Kai prijungiamas su slėgiu, būtina naudoti apsauginį vožtuvą

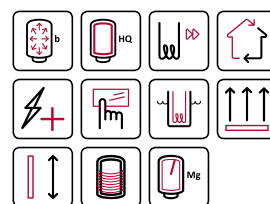



Nauja valdymo internetu galimybė

Oro kondicionierių valdykite būdami bet kur. Valdykite patogumą ir efektyvumą, užtikrinkite mažiausias energijos sąnaudas.

Kas yra valdymas internetu?

Valdymas internetu – tai naujos kartos sistema, kurią naudojant būnant bet kurioje vietoje patogiu nuotoliniu būdu valdyti oro kondicionierius arba šilumos siurblių blokus; tai per internetą atliksite paprastu „Android“ arba „iOS“ sistemos išmaniuoju telefonu, planšetiniu kompiuteriu arba kompiuteriu. Naudojant pasirinktą „Wired Room“ temperatūros jutiklį, sistema gali rodyti temperatūrą.

Paprastas įrengimas

Valdymo internetu įtaisą pateiktu laidu tiesiog prijunkite prie oro kondicionieriaus arba šilumos siurblio ir tada jį susiekite su savo „Wifi“ prieigos tašku.

Naujasis „Aquarea Smart Cloud CZ-TAW1“

Naujasis CZ-TAW1 – tai ne tik įtaisas, kurį naudojant galima internetu valdyti šildymo sistemą. Jį naudodami dar labiau patobulinsite „Aquarea“ ir padidinsite patogumą bei tuo pačiu sumažinsite išlaidas energijai ir dar labiau sumažinsite CO₂ išmetimą. CZ-TAW1 platformoje, pasižymintioje visapusių funkcijų rinkiniu, bus naudojama daugiau funkcijų „Aquarea“ įrenginiui paversti į ekonomiškiausią sistemą namams, kurios techninės priežiūros darbus montuotojui bus lengviau atlikti.



Valdymo internetu programa

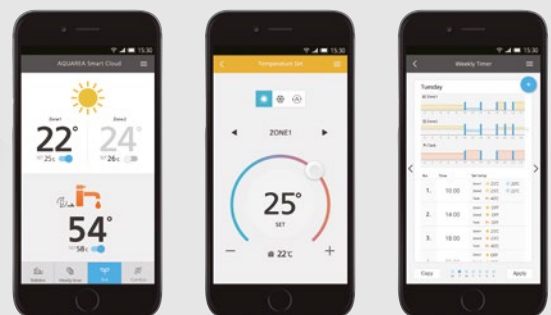

* Naudotojo sąsajos vaizdas gali būti pakeistas neperspėjus.

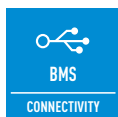

Prijungiamumas. Valdymas naudojant pastato valdymo sistemą

Dėl puikių galimybių integruoti į KNX / „Modbus“ projektus galima abiem kryptimis stebėti ir valdyti visus veikimo parametrus

„Aquarea“ prijungimo prie KNX sąjaja

Nuoroda: PAW-AW-KNX-1i



Naudojant šias naujas sąjajas galima visapusiai dviem kryptimis stebėti ir valdyti visus „Aquarea“ valdymo iš KNX veikimo parametrus.

- Kompaktiškas. Spartus įrengimas ir galimybė įrengti pasleptą
- Nereikalingas išorinis maitinimas
- Tiesioginis prijungimas prie bloko
- Visiškai suderinamas su KNX: vidaus blokų vidinių kintamųjų, klaidų kodų ir duomenų valdymas ir stebėjimas naudojant jutiklius arba tinklų sietuvus
- „Aquarea“ bloką tuo pačiu metu galima valdyti jo nuotoliniu valdikliu arba KNX įrenginiais

„Aquarea“ prijungimo prie „Modbus“ sąjaja

Nuoroda: PAW-AW-MBS-1

Modbus®

Naudojant šias naujas sąjajas galima visapusiai dviem kryptimis stebėti ir valdyti visus „Aquarea“ valdymo iš „Modbus“ sistemų veikimo parametrus.

- Kompaktiškas. Spartus įrengimas ir galimybė įrengti pasleptą
- Nereikalingas išorinis maitinimas
- Tiesioginis prijungimas prie bloko
- Visiškai suderinamas su „Modbus“: vidaus blokų vidinių kintamųjų, klaidų kodų ir duomenų valdymas ir stebėjimas naudojant bet kokią pastato valdymo sistemą arba spausdintinę plokštę „Modbus Master“
- „Aquarea“ bloką tuo pačiu metu galima valdyti jo nuotoliniu valdikliu arba „Modbus Master“ įrenginiais.

Valdymo elementai



PAW-HPM1 / PAW-AZW-BIV PAW-HPM2 PAW-HPMED / PAW-HPMLCD PAW-AZW-RTWIRED PAW-AZW-RTWIRESS PAW-AZW-ZZONKIT

„Aquarea“ valdymo įtaisų rinkiniai (nesuderinami su H kartos blokais)	
PAW-HPM12ZONE-U	Šilumos siurblių valdymo įtaisas su kambario jutikliu ir nustatytyju vėrečių pritaikymu „Bi-Bloc“ ir jutikliams
PAW-HPM12ZONE-M	Šilumos siurblių valdymo įtaisas su kambario jutikliu ir nustatytyju vėrečių pritaikymu „Mono-Bloc“ ir jutikliams
PAW-HPM12ZONE-UF	Šilumos siurblių valdymo įtaisas su kambario jutikliu ir nustatytyju vėrečių pritaikymu F kartos „Bi-Bloc“ ir „Mono-Bloc“
PAW-HPM12ZONE-MF	Šilumos siurblių valdymo įtaisas su kambario jutikliu ir nustatytyju vėrečių pritaikymu F kartos „Bi-Bloc“ ir „Mono-Bloc“
PAW-HPM12ZONELCD-U	Šilumos siurblių valdymo įtaisas su skystakristaliu beldaižiu kambario termostatu „Bi-Bloc“ ir jutikliams
PAW-HPM12ZONELCD-M	Šilumos siurblių valdymo įtaisas su skystakristaliu beldaižiu kambario termostatu „Mono-Bloc“ ir jutikliams
PAW-HPM12ZONELCD-UF	Šilumos siurblių valdymo įtaisas su beldaižiu kambario termostatu F kartos „Bi-Bloc“ ir „Mono-Bloc“
„Aquarea“ valdymo įtaisų priedai (nesuderinami su H kartos blokais)	
PAW-HPM1	„Aquarea“ valdymo įtaisas su skystakristaliu ekranu
PAW-HPM2	„Aquarea“ valdymo įtaisas be skystakristaliu ekrano
PAW-HPMINT-U	„Aquarea“ valdymo įtaiso prijungimo prie šilumos siurblio „Aquarea Bi-Bloc“ sąjaja (šilumos siurblių valdymo įtaisu galima valdyti visus šilumos siurblio parametrus)
PAW-HPMINT-M	„Aquarea“ valdymo įtaiso prijungimo prie šilumos siurblio „Aquarea Mono-Bloc“ sąjaja (šilumos siurblių valdymo įtaisu galima valdyti visus šilumos siurblio parametrus)
PAW-HPMINT-F	„Aquarea“ valdymo įtaiso prijungimo prie šilumos siurblio „Aquarea Mono-Bloc“ ir „Bi-Bloc“ F tipo sąjaja (šilumos siurblių valdymo įtaisu galima valdyti visus šilumos siurblio parametrus)
PAW-HPMB1	Buferinio rezervuaro jutiklis
PAW-HPMDHW	Buferinio rezervuaro jutiklis su kanalu
PAW-HPMSOL1	Buferinio rezervuaro saulės jutiklis (naudojamas aukštesnės temperatūros diapazonas)
PAW-HPMAH1	Vandens srauto vamzdžio jutiklis šildymo kontūrai
PAW-HPMR4	Kambario jutiklis ir nustatytyju vėrečių pritaikymas
PAW-HPMED	Jutiklinis ekranas
PAW-HPMLCD	Šilumos siurblių valdymo įtaisas su skystakristaliu ekranu
PAW-LANCABLE	Tinklo kabelis
PAW-AZWSWITCH	Tinklo jungiklis
PAW-DEWPOINTSENSOR	Rasos taško jutiklis
PAW-HPMUH	Išorės temperatūros jutiklis

Kambario termostatai	
PAW-AZW-RTWIRED	Laidinis skystakristalis kambario termostatas su savaitiniu laikmačiu
PAW-AZW-RTWIRESS	Beldaidis skystakristalis kambario termostatas su savaitiniu laikmačiu
Hidraulikos priedai	
PAW-2PMP2ZONE	2 zonų rinkinys, hidraulinis jungiklis, kolektorius, 2 A klasės siurbliai, 1 maišymo vožtuvas
PAW-FILTER	2 atbuliniai vožtuvai ir filtras su 1 col.
PAW-FILTER-ONLY	Filtras su 1 col.
PAW-AZWFILTERFLOW	Filtras ir vandens srauto matuoklis
Valdiklis	
PAW-AZW-BIV	Dvivalentinis valdiklis
Prijungimo sprendimai	
CZ-TAW1	„Aquarea Smart Cloud“, H kartos įrenginių valdymas internetu naudojant „Wifi“ arba laidinį LAN.
PAW-AW-KNX-1i*	KNX sąjaja
PAW-AW-MBS-1*	„Modbus“ sąjaja
PA-AW-WIFI-1TE*	Laidinis kambario temperatūros jutiklis (tik PA-AW-WIFI-1)
NAUJOS H kartos įrenginių jutikliai	
PAW-AZW-TSOD	Išorės aplinkos jutiklis
PAW-AZW-TSRT	Zonos kambario jutiklis
PAW-AZW-TSBU	Buferinio rezervuaro jutiklis
PAW-AZW-TSHC	Zonos vandens jutiklis
PAW-AZW-TSSO	Saulės jutiklis
NAUJOS H kartos įrenginių įrankiai	
PAW-AZWL0GGER	Duomenų registratorius: Naudodami šį įrankį galime per ilgą laikotarpį registruoti duomenis (pateikimas 2016 m. rugpjūtį)
PAW-AZWCHECKER	Techinės priežiūros tikrintuvas: Naudodami šį įrankį mūsų kompiuteriye galime stebėti eksploataavimo eigą (pateikimas 2016 m. rugpjūtį)
2 zonų rinkinys	
PAW-AZW-ZZONCVR	NAUJOJO
PAW-AZW-ZZONKIT	NAUJAS „Aquarea“ 2 zonų rinkinys

* Nesuderinamas su H kartos įrenginiais

Priedai



CZ-NS1P // CZ-NS3P // CZ-NS2P CZ-TK1 PAW-TS1 / PAW-TS2 PAW-BTANKSOL CZ-NV1

Pasirenkama spausdintinė plokštė papildomoms funkcijoms	
CZ-NS1P	Spausdintinė plokštė saulės baterijų prijungimo rinkiniui persikirtoms sistemoms
CZ-NS2P	Spausdintinė plokštė saulės baterijų prijungimo rinkiniui „Mono-Bloc“ sistemoms
CZ-NS3P	Spausdintinė plokštė saulės baterijų prijungimo rinkiniui 6 ir 9 kW „Mono-Bloc“ sistemoms
CZ-NS4P	Spausdintinė plokštė pažangioms H kartos įrenginių funkcijoms
Apsaugos nuo apledėjimo priedai	
CZ-NE1P	Pagrindinio kaistuvo šildytuvas (visiems seniems „Bi-Bloc“ ir „Mono-Bloc“ įrenginiams, netinka 3 ir 5 kW)
CZ-NE2P	Pagrindinio kaistuvo šildytuvas (tinka 3 ir 5 kW)
CZ-NE3P	Pagrindinio kaistuvo šildytuvas (visiems naujiems F kartos įrenginiams): F3, F6, F9
Butinio vandens rezervuaro priedai	
CZ-TK1	Temperatūros jutiklinis rinkinys trečiųjų šalių rezervuarami (su vario kišene ir 6 m ilgio jutiklio kabeliu)
PAW-TS1	Rezervuaro jutiklis su 6 m ilgio kabeliu
PAW-TS2	Rezervuaro jutiklis su 20 m ilgio kabeliu
PAW-TS4	Rezervuaro jutiklis su 6 m ilgio kabeliu ir tik 6 mm skersmeniu
Buferiniai rezervuarai	
PAW-BTANKSOL	50 l buferinis rezervuaras



PAW-ADC-CV150 PAW-GRDBSE20 PAW-WTRAY PAW-GRDSTD40

H kartos įrenginių priedai	
CZ-NV1	Paruoštas naudoti 3 kryptijų vožtuvas (pasirenkamas elementas naudoti viduje)
„Viskas viename“ įrenginių priedai	
PAW-ADC-CV150	Dekoratyvinis magnetinis šoninis dangtis
„Aquarea Air“ priedai	
PAW-AAIR-LEGS-1	2 kojelėlių rinkiniai „Aquarea Air“ statyti ant grindų ir apsaugoti vandens vamzdžių sistemą
„Aquarea DHW“ priedai	
PAW-DHWE2C	2 kW pasirenkamas elektrinis šildytuvas statyti ant grindų
PAW-DHWE3C	3 kW pasirenkamas elektrinis šildytuvas statyti ant grindų
Specialios išorės atramos	
PAW-GRDBSE20	Išorės ant žemės statomo pagrindo atrama triukšmui ir vibracijai sugerti (600 x 95 x 130, 500 kg)
PAW-WTRAY	Kondensato padėklas, suderinamas su ant žemės statomo pagrindo atrama
PAW-GRDSTD40	Išorės pakyla
Kompresoriaus triukšmo mažinimo priemonė	
CZ-UG30	Kompresoriaus 2 / 3 dB(A) triukšmo mažinimo priemonė

Įrengimo naudojant „Aquarea“ valdymo įtaisą pavyzdžiai

Grindų šildymas patalpoms šildyti ir karštam vandeniui gaminti namuose

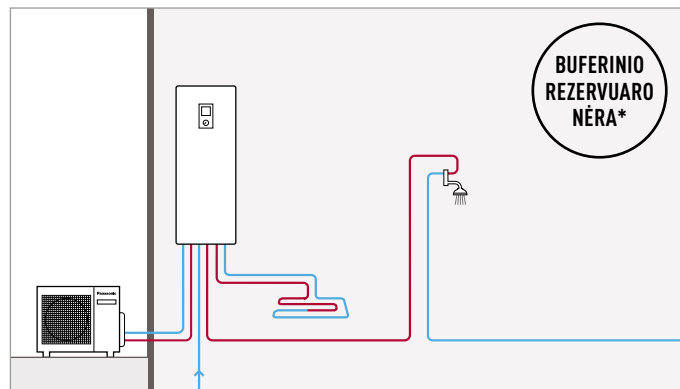

* Su H kartos įrenginiais

Ventiliatorinės spiralės ir grindų šildymas patalpoms šildyti ir vėsinti bei karštam vandeniui gaminti namuose

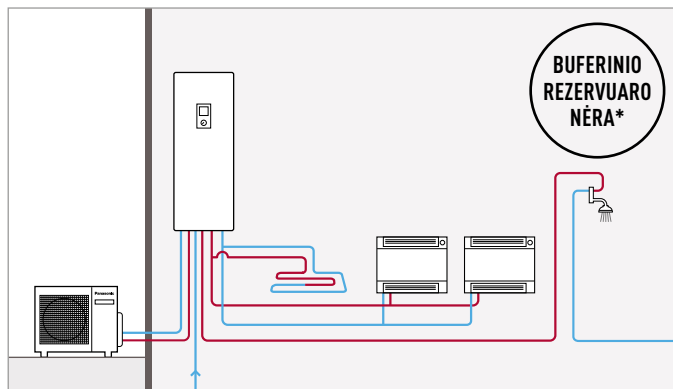

* Su H kartos įrenginiais

2 šildymo šaltiniai: šilumos siurblys su skystojo kuro degikliu arba dujomis, valdymą vykdo šilumos siurblys

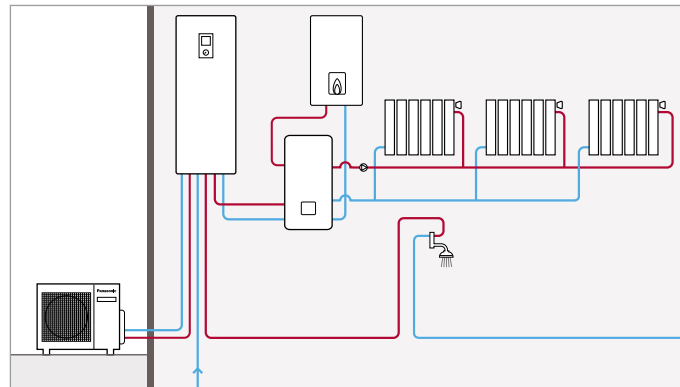

2 zonų rinkinys su 2 vandens temperatūrų valdymo galimybe (Grindų šildymas vandeniui esant 35 °C ir radiatorių vandeniui esant 45 °C)

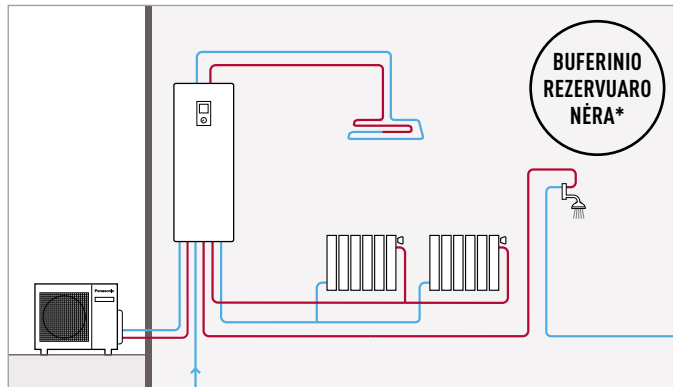

* Su H kartos įrenginiais

Vėdinimas, grindų šildymas ir karšto vandens gaminimas namuose
Ventiliatorius (šilumos atgavimo blokas, su vandens spirale)

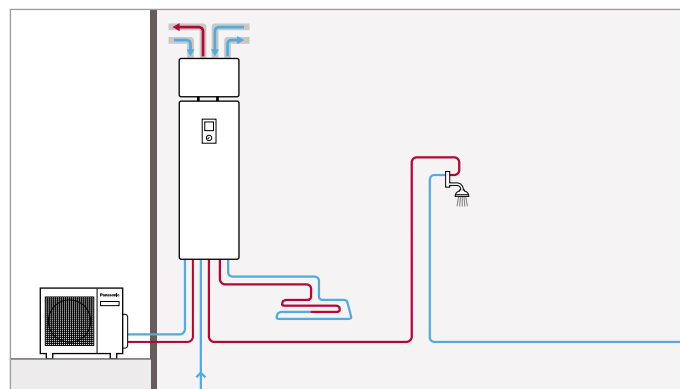

Šildymas: grindų ir plaukimo baseino šildymas bei karšto vandens gaminimas namuose

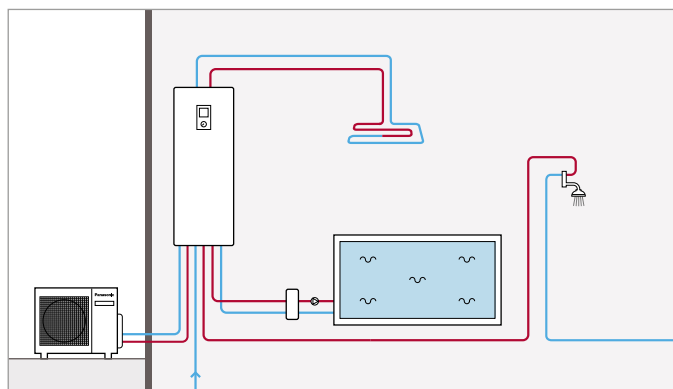



„Panasonic“ buitiniai „iš oro į orą“ šilumos siurbliai bandyme „Best in Test“ užėmė pirmąsias 3 vietas

„Heatcharge“. Energijos naudojimo efektyvumu pasižymintis „oras į orą“ šildymas Šiaurės Europai

Geriausias mūsų pasišventimo įrodymas – pirmavimas šiame sektoriuje pradėjus naudoti R32 šaldalą mūsų visame buitinių oro kondicionierių asortimente. Tai yra didžiulė technologinė pažanga, kurios pagrindu užtikrinama aukšto lygio patogumas namuose ir ideali harmonija su aplinka.

BEST IN TEST 2016: taikoma VZ9SKE: pasižymi didžiausiu išmatuotu SCOP (energijos efektyvumo) koeficientu iš visų oro-oro šilumos siurblių, kurie buvo paskelbti Danijos energijos agentūros šilumos siurblių sąrašė: sparenergi.dk/forbrugervaelktoejer/

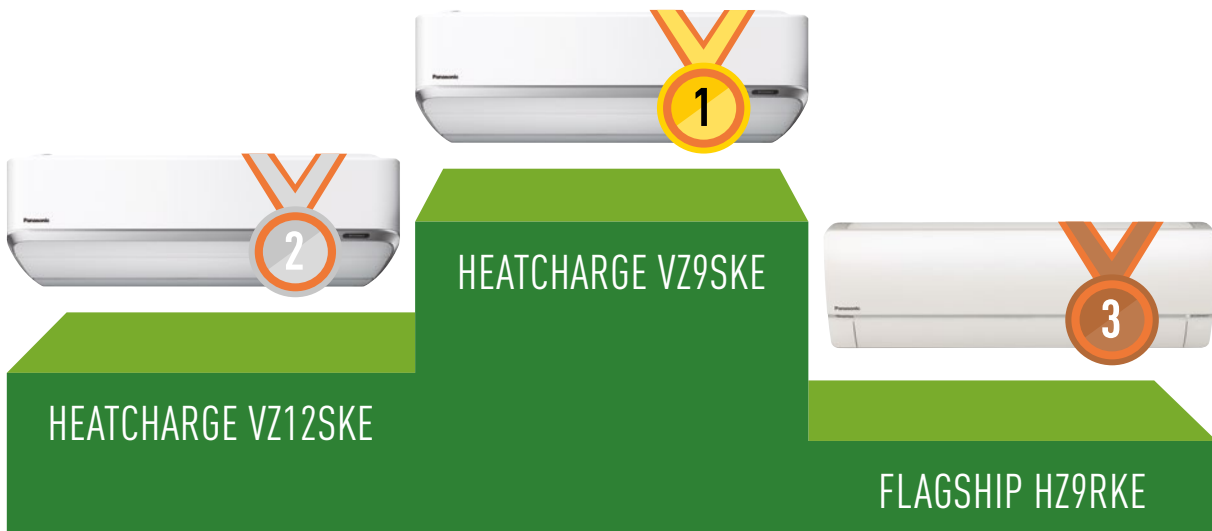



Buitinio asortimento svarbiausi aspektai



Naujosios R32 dujos nekenkia aplinkai

Palyginti su R22 ir R410A, R32 pasižymi labai mažu potencialiu poveikiu ozono sluoksnio retėjimui ir visuotiniam atšilimui. Užtikrinamas didesnis efektyvumas ir reikalinga mažesnė šaldalo įkrova.



Naujas „Heatcharge“

A+++ – energijos klasės modelis, užtikrinantis maksimalų patogumą ir energijos ekonomiškumą. Šis galingas oro šilumos siurblys skirtas komercinėms ir gyvenamosioms patalpoms, kuriose keliama ypatingai dideli reikalavimai šildymo sistemai.

* Taikoma VZPSKE: pasižymi didžiausiu išmatuotu SCOP (energijos efektyvumo) koeficientu iš visų oro-oro šilumos siurblių, kurie buvo paskelbti Danijos energijos agentūros šilumos siurblių sąrašė: sparenergi.dk/forbruger/vaerktoejler/



Flagship

Dėl išskirtinio efektyvumo ir patikimumo šis šilumos siurblys yra vienas iš perkamiausių Šiaurės Europos regione. Dėl jo efektyvumo lengviau greitai pasiekiami ir palaikoma patogumą užtikrinanti vidaus temperatūra išorėje esant net -35 °C temperatūrai. A+++ klasifikacija.

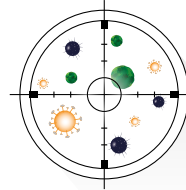

Naujas „Anti-allergy nanoe™“ ir PM2,5 filtras

Be to, jis neutralizuoja kvapus, kad aplinka būtų malonesnė ir sveikesnė.

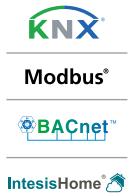

Valdymas ir prijungimo galimybės

Valdykite blokus iš bet kurios vietos naudodami „Wifi“ adapterį arba integruojant bet kokį protokolą: KNX, „Modbus“ arba „BACnet“. Ir nauja integracija į „P-Line“, kad būtų galima prijungti prie „PACi“ arba VRF sistemų.

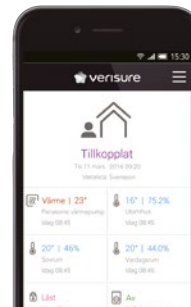

Verisure

Naudojant „Verisure“ jūsų „Panasonic“ šilumos siurblys taps dar išmanesniu. Šilumos siurblių valdykite ir stebėkite nuotoliniu būdu.

ENERGIJOS TAUPYMAS



Dėl „Intelligent Human Activity Sensor“ ir naujosios „Sunlight Sensor“ technologijos oro kondicionieriaus veikimas optimizuojamas atsižvelgiant į kambario sąlygas, nes vykdomas aptikimas ir veikimo sumažinimas. Energiją galite taupyti vos vieną kartą palietę mygtuką.



Išskirtinis sezoninis šildymo efektyvumas pagrįstas nauju „ErP“ reglamentu. Didelis SCOP koeficientas – tai didesnis efektyvumas. Energiją taupykite šildydami visus metus!

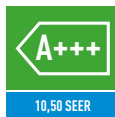

Išskirtinis sezoninis šildymo efektyvumas pagrįstas nauju „ErP“ reglamentu. Didelis SEER koeficientas – tai didesnis efektyvumas. Energiją taupykite vėsindami visus metus!



Sistema „A Inverter“ užtikrina iki 50 % energijos sutaupymą. Tai naudinga ir jums, ir gamtai!

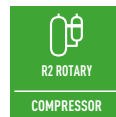

„Panasonic R2“ sukamasis kompresorius. Jis sukurtas taip, kad atlaikytų ekstremalias sąlygas, ir pasižymi puikiais veikimo charakteristikomis ir efektyvumu.



Mūsų šilumos siurbliui, kuriuose naudojamas naujas šaldalas R32, pasižymi žymiai mažesne visuotinio atšilimo potencialo verte. Tai svarbus žingsnis mažinant šiltnamio efektą sukeliančių dujų kiekį. Be to, R32 yra komponentinis šaldalas, todėl jį lengva pdirbti.



Suderinamas su „Verisure“ sistema išmaniesiems namams; naudojant valdymą, stebėjimą ir integraciją galima atlikti nuotoliniu būdu. Pasirenkamas



Valdymas internetu – tai naujos kartos sistema, kurią naudojant būnant bet kurioje vietoje patogiu nuotoliniu būdu valdyti oro kondicionierius arba šilumos siurblių blokus; tai per internetą atliksite paprastu „Android“ arba „iOS“ sistemose išmaniuoju telefonu, planšetiniu kompiuteriu arba kompiuteriu. Šis elementas pasirenkamas.



5 metų garantija. Visam išorės bloko kompresorių asortimentui suteikiama penkerių metų garantija.



„nanoe™“ buvo nuodugniai išbandytas tikrovėje kameroje ir nustatyta, kad jis efektyviai sumažina ore sklindančių atergenių kiekį. Dėl šios priežasties „nanoe™“ gavo Britanijos alergijos fondo patvirtinimo antspaudą.

DIDELIS EFEKTYVUMAS IR SVEIKAS ORAS



Naujajame „nanoe™“ naudojamos nanotechnologijos smulkiosios dalelės orui kambariye valyti. Jis efektyviai išvalo ore sklindančius ir lipnius mikroorganizmus, pavysdžių, bakterijas, virusus ir pelėsius. Britanijos alergijos fondo patvirtinimo antspaudas.



Ore gali sklindanti dalelių medžiaga (PM2,5), įskaitant dulkes, nešvarumus, dūmus ir skystus lašelius. Manoma, kad šios 2,5 µm dydžio dalelės sukelia sveikatos problemų, nes jos gali lengvai patekti į plaučius.



Dėl technologijos „Super Quiet“ mūsų įrenginiai veikia taip tyliai, kad patalpoje bus tyliau nei bibliotekoje (30 dB(A)).



„Perfect Humidity Air“ valdo drėgmės ore lygį, kad oras nebūtų per sausas.



„Aerowings“ užtikrina didesnį patogumą. Tiesioginis oro srautas į lubas sukuria dušo principo vėsinimo efektą, nes viduje naudojamas dviejų atlenkiamų datų elementas.



Iki -10 °C esant aktyviam tik vėsinimo režimui. Oro kondicionierius tik vėsinimo režimu veikia temperatūrai lauke esant -10 °C.



Iki -35 °C esant aktyviam šildymo režimui. Oro kondicionierius šildymo siurblio režimu esant net -35 °C. Bandytą atliko SP.



Dėl pažangios funkcijos „Summer House“ užtikrinama 7/8 °C temperatūra namuose, kad žiemės metu neužšaltų vamzdžiai. Ši funkcija ypač praverčia vasarnamiuose ar savaitgalio vilose.

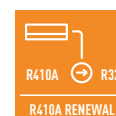

Dėl „Panasonic“ atnaujinimo sistemos esamus geros kokybės R410A vamzdžius galima pakaitalinti panaudoti įrengiant naujas didelio efektyvumo R32 sistemas.



Sukurta taip, kad būtų lengva pakeisti senesnius „Panasonic“ modelius.



Naujos R32 šaldalo dujos

Viską pakeičiantis „mažas“ pokytis

Pokyčiui pasiruošę ne visi. Kai kas priešinasi ateičiai.

Tačiau „Panasonic“ ir toliau tikės technologija, kuri gerina žmonių gyvenimą.

Todėl dabar pristatome naują oro kondicionierių kartą, kuriuose naudojamas R32 – neįtikėtinai pažangus šaldalas: jį lengva pradėti naudoti, jis nekenkia aplinkai ir yra ekonomiškas.

Kokio rezultato sulaukiame? Padidėjusios žmonių ir planetos gerovės. Visada yra žmonių, kurie priešinasi pokyčiams. Bet mes sakome: „Lik sveika, praeitie. Labas, R32.“

Šiandien – „Panasonic“. Rytoj – visi

Pagal Europos reglamentą CE 517/2014 dėl aplinkos apsaugos priešasčių būtina pakeisti fluorintas dujas (F dujas), pavyzdžiui, R410A, tačiau suteikiamas pereinamasis periodas nuo 2017 m iki 2030 m.

Bet ar būtina laukti? Ne. Mūsų pasišventimo naujovėms nesužlugdys datos.

Todėl mes nedelsėme ir dabar pristatome savo naują oro kondicionierių, kuriuose naudojamas R32 šaldalas, kartą.

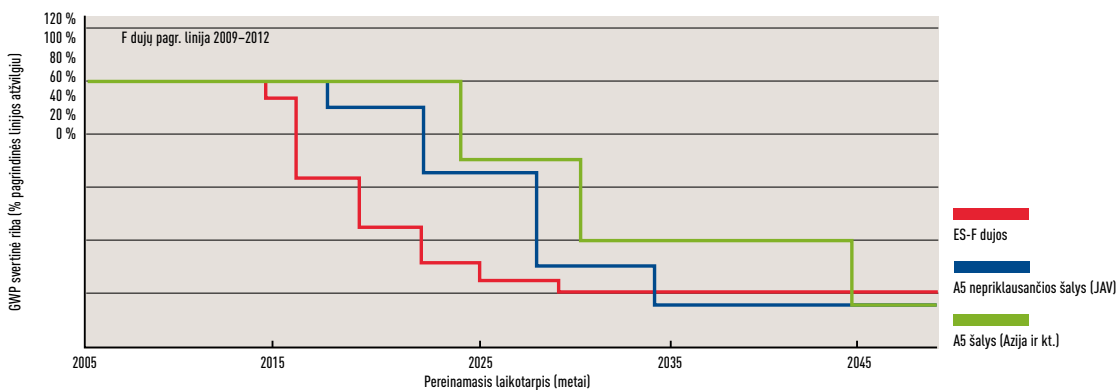

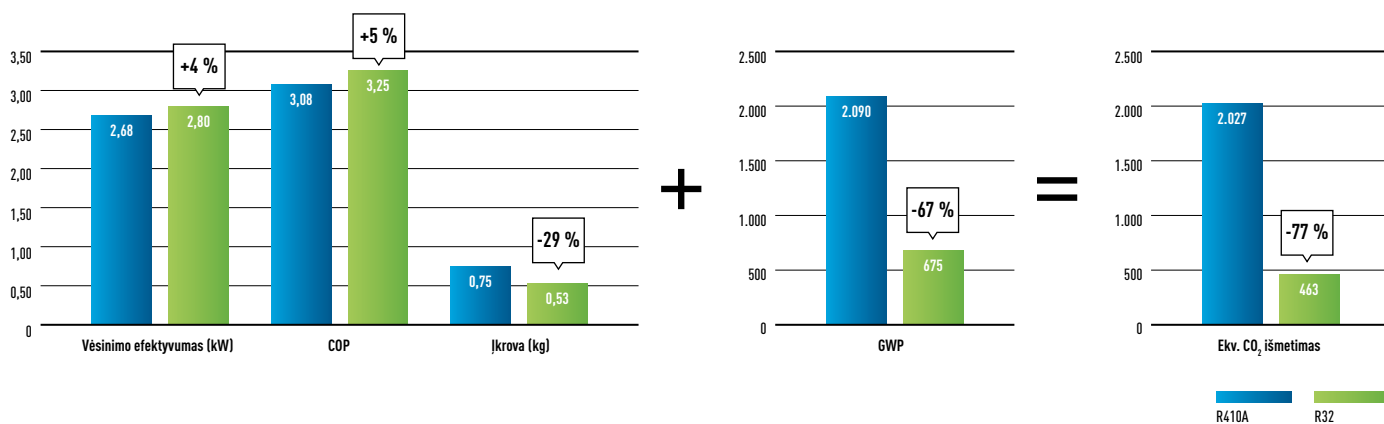

Lik sveika, praeitie

Naujos kartos oro kondicionieriai su R32 pažangūs visais aspektais. Pateikiame jų sąrašą.

1. Pažanga įrengimo aspektu

- Nepaprastai lengva įrengti, įrengiama praktiškai taip pat, kaip ir R410A. (Tik nepamirškite patikrinti, ar slėgmatis ir vakuumo siurblys suderinami su R32)
- Šis šaldalas yra 100 % grynas, todėl jį lengviau perdirbti ir naudoti pakartotinai

2. Pažanga aplinkosaugos aspektu

- Nulinis poveikis ozono sluoksniui
- 75 % mažesnis poveikis visuotiniam atšilimui

3. Pažanga ekonominiu ir energijos sąnaudų aspektu

- Mažesnės išlaidos ir didesnės santaupos:
 - 30 % mažiau šaldalo
- Didelis energijos naudojimo efektyvumas A+++ , palyginti su R410A
- R32 naudoja mažiau energijos išorėje esant ekstremaliai temperatūrai

	R410A	R32
Sudėtis	Mišinys: 50 % R32 + 50 % R125	Grynas R32. (Ne mišinys)
GWP (visuotinio atšilimo potencialas)	2 087,5	675
ODP (ozono stūksnio retėjimo potencialas)	0	0

Šaldalo R32 visuotinio atšilimo potencialas sudaro tik vieną trečiąją šaldalo R410A potencialo, todėl kyla mažesnis pavojus pakentki aplinkai.

O ką tai reiškia praktiškai?

Didesnė žmonių ir planetos gerovė

Pažanga nėra vien tik technologija. Tai – požiūris

Lyderiavimas nėra savaime įgyjamas dalykas. Jį būtina pademonstruoti. Dėl šios priežasties mes, „Panasonic“ darbuotojai, kiekvieną dieną dedame pastangas užtikrinti, kad mūsų oro kondicionieriai būtų nepaprastai patikimi ir įspūdingai efektyvūs, keltų kuo mažesnę triukšmą ir darytų kuo mažesnę poveikį aplinkai.

Visa tai dar papildome rafinuotu ir elegantišku dizainu. Mūsų oro kondicionieriai yra pažangūs viduje ir gražūs iš išorės. Geriausias mūsų pasišventimo įrodymas – pirmavimas šiame sektoriuje pradėjus naudoti R32 šaldalą mūsų visame buitinių oro kondicionierių asortimente. Tai yra didžiulė technologinė pažanga, kurios pagrindu užtikrinama aukšto lygio patogumas namuose ir ideali harmonija su aplinka.



Ką galime pasakyti apie rytdieną?

Mūsų didysis šios dienos iššūkis – kova už aplinkos apsaugą. Kaip šį iššūkį įveikti? Būtina didinti energijos naudojimo efektyvumą ir mažinti energijos sąnaudas, kad mažiau naudotume planetos iškastinio kuro.

Taip pat turime naudoti pažangius šaldalus, tokius kaip R32, kuris naudojamas visame mūsų buitinių prietaisų diapazone. Technologijos tikslas visada buvo vienas: padaryti įmanoma tai, kas neįmanoma.

Mes, dirbantieji „Panasonic“, esame tvirtai įsipareigoję užtikrinti sveikesnį gyvenimo būdą ir mažinti planetos visuotinį atšilimą. Todėl ir toliau pristatysime pažangius, efektyvius ir patikimus sprendimus. Mūsų pasišventimas pažangai atsirado ne šiandien. Jis atsirado tada, kai „Panasonic“ buvo įkurta – 1918-aisiais. Tad naujoves pristatome jau seniai. Ir ketiname šiuo keliu žengti toliau.

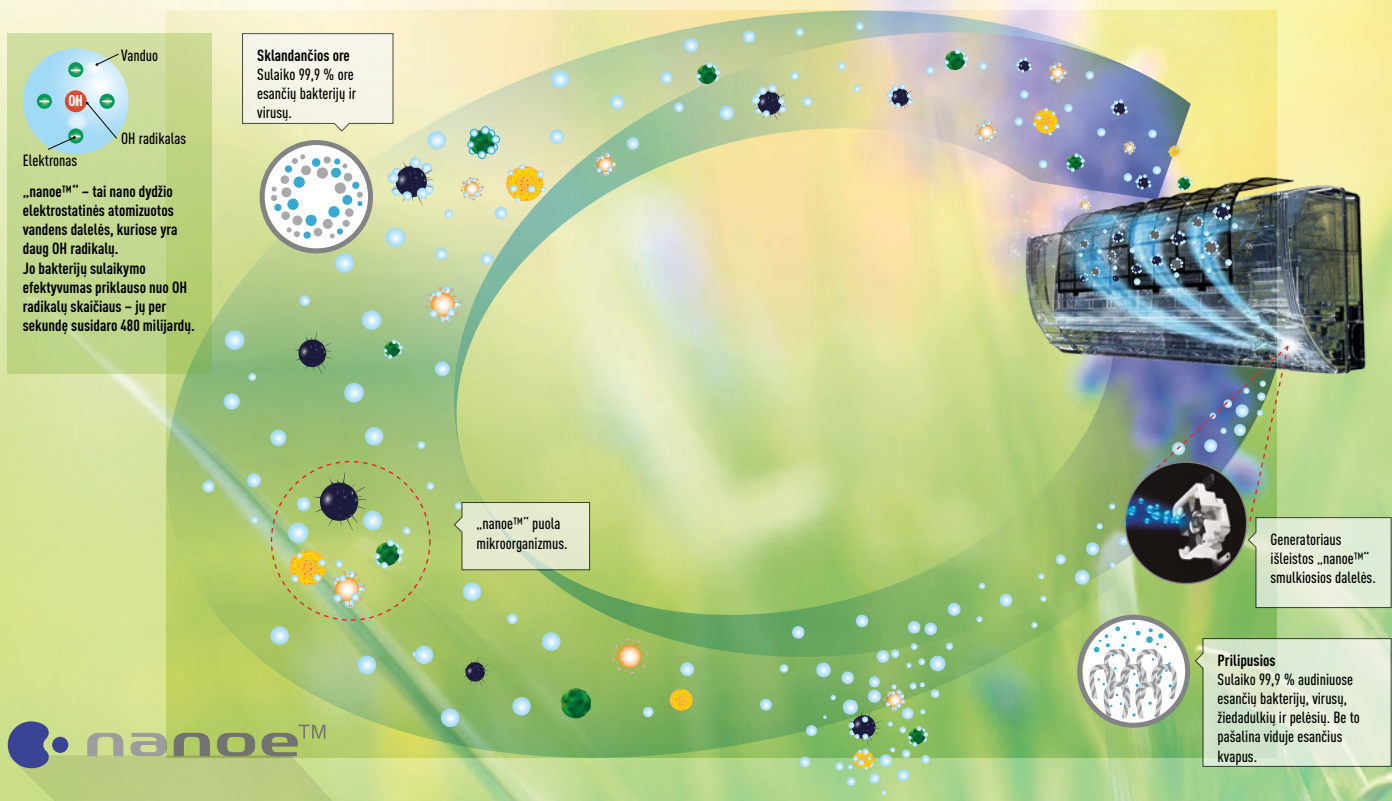

Nauja nano dydžio elektrostatiinių atomizuotų vandens dalelių technologija „nanoe™“ gerina oro kokybę

Nano dydžio elektrostatiinių atomizuotų vandens dalelių technologijos „nanoe™“ nauda įrodyta eksperimentais

Naudingos savybės: nuo virusų, bakterijų, pelėsių ir alergenų sulaikymo iki odos drėkinimo. Universitetų ir tyrimo institutų atlikti eksperimentai įrodė technologijos „nanoe™“ efektą. Pasaulis sutelkęs dėmesį stebi šią revoliucinę technologiją, kuri galėtų būti labai svarbi valant orą.

Technologijos „nanoe™“ savybės

1. Ilgas poveikio laikas

Veikia 6 kartus ilgiau nei paprastieji neigiami jonai. „nanoe™“ drėgmės yra maždaug 1 000 kartų daugiau nei paprastuosiuose neigiamuose jonuose. Šios dalelės yra vandens dalelėse, todėl pasizymi ilgesniu poveikio laiku ir gali sklįsti dideliu atstumu.

Pasiskirstymo kambariye palyginimas

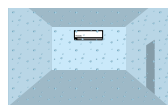

nanoe™
„nanoe™“ pasklinda visuose kampuose.



Paprastieji neigiami jonai
Jonai sunyksta dar nepasklidę kambariye.

2. Kilmės šaltinis – vanduo

„nanoe™“ susidaro iš susikondensavusios drėgmės, todėl tam, kad susidarytų „nanoe™“, vandens papildyti nereikia.

„nanoe™“ dalelė yra pakankamai maža, kad prasiskverbtų į drabužius ir sulaikytų pelėsius bei panaikintų kvapą

Uždaromi ir sulaikomi alergenai (pvz., žiedadulkės, erkūčių išmatos ir negyvos erkutės).

Garų dalelės ir didelės dalelės negali giliai prasiskverbti į audinius.

„nanoe™“ gali giliai prasiskverbti į audinius.

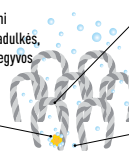

3. Mikroskopinis dydis

„nanoe™“ dalelės dydis sudaro vieną milijardinę garo dalelės dalį, todėl ji gali giliai prasiskverbti į audinį, kad panaikintų kvapą.

* 1 nm (nanometras) = viena milijardinė metro dalis.

„nanoe™“: maždaug 5–20 nm
Garai: maždaug 6 000 nm

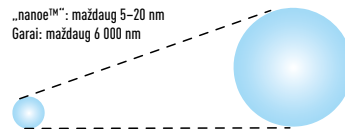

Kas yra PM2,5 ir kiek jis kenksmingas

PM2,5 yra oro teršalas, kuris gali labai pakenkti žmonių sveikatai. Sklandanti dalelė yra tris kartus mažesnė už žmogaus plauko plotį, todėl jos praktiškai neįmanoma pamatyti plika akimi. Ji sukelia pavojingų kvėpavimo problemų, pavyzdžiui, ūmų bronchitą ir plaučių vėžį pagyvenusiems žmonėms ir mažiems vaikams.



ECONAVI

„Econavi“ išmanieji jutikliai

„Econavi“ saulės šviesos jutiklis

Esame įsitikinę, dėl gamtai palankios veiklos neturėtų mažėti patogumas. Dėl šios priežasties „Panasonic“ pristato sistemą „Econavi“, kuri naudodama žmogaus pojūčių ir valdymo programos technologijos derinį aptinka energijos švaistymą ir jį sumažina 38 %.

Mūsų nepaprastai tyliai veikiančios oro kondicionieriai užtikrina, kad oras bus švariausias ir jums bei jūsų šeimos nariams bus malonu juo kvėpuoti. O kad gyvenamoji aplinka būtų švaresnė, naujoji technologija „Nanoe“ padeda valyti orą ir jūsų aplinką. Visos kartu šios revoliucinės technologijos apibrėžia, kas yra „Panasonic“ ekologinio, švaraus gyvenimo pažanga – tai naujovės, kurios tobulina aplinką ir užtikrina kiek įmanoma patogesnį gyvenimą.

Saulės šviesos aptikimas (šildymo režimu)

„Econavi“ aptinka saulės šviesos intensyvumo kambaryje pokyčius ir pagal tai nustato, koks dangus – saulėtas ar debesuotas / naktis. Jei saulės šviesos yra daugiau, ši technologija sumažina šildymą (energijos švaistymą).

Debesuota / naktis

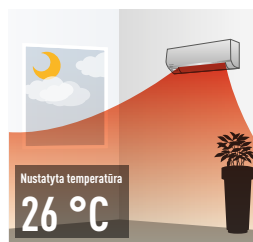

„Econavi“ įsijungia, kai yra debesuota / naktis.

Aptinka



„Econavi“ nustato, kada reikia mažiau šildymo galios.

Sumažina švaistymą



Šildymo galią sumažina tiek, kad nustatytoji temperatūra sumažėtų 1 °C.

Saulės šviesos aptikimas (vėsinimo režimu)

„Econavi“ aptinka saulės šviesos intensyvumo kambaryje pokyčius ir pagal tai nustato, koks dangus – saulėtas ar debesuotas / naktis. Jei saulės yra mažiau, ši technologija sumažina energijos švaistymą sumažindama vėsinimą.

Saulėta



„Econavi“ įsijungia, kai yra saulėta.

Aptinka



„Econavi“ nustato, kada reikia mažiau vėsinimo galios.

Sumažina švaistymą



Vėsinimo galią sumažina tiek, kad nustatytoji temperatūra sumažėtų 1 °C.



„Heatcharge“, „Flagship“ ir „Etherea“

Naujųjų „Heatcharge“, „Flagship“ ir „Etherea“ efektyvumas: geriausieji SEER ir SCOP

Dėl originalios „Panasonic“ inverterio technologijos ir didelio efektyvumo kompresoriaus užtikrinamas aukščiausias eksploataavimo efektyvumo lygis. Todėl jums reikės mažiau mokėti už elektros energiją ir prisidėsite prie aplinkos apsaugos.

„Heatcharge“: šildymo galia ir efektyvumas

Energijos įkrovos sistema. Šilumos saugojimo blokas su nepertraukiamo šildymo ir spartaus šildymo funkcija

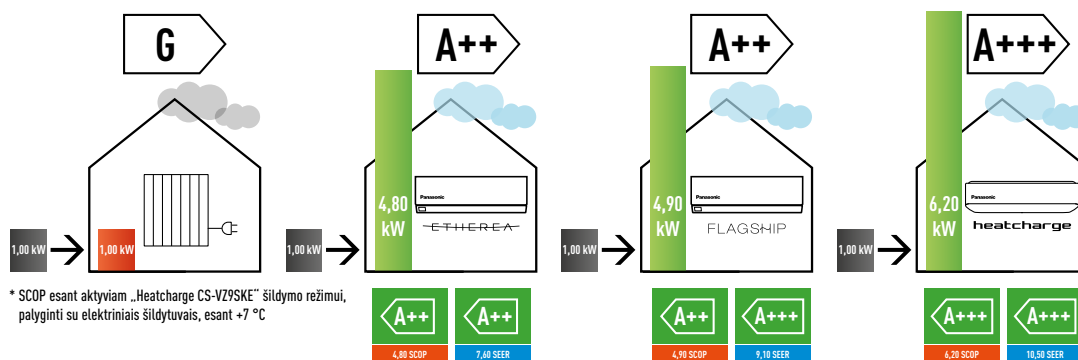

**BEST
IN TEST***
2016



Visas Šiaurės Europos būstams skirtas asortimentas

1x1 rinkinys

Ant sienos montuojamas „VZ Inverter+“

• R32 DUJOS



heatcharge

CS-VZ9SKE

CS-VZ12SKE

Ant sienos montuojamas „HZ Flagship Inverter+“ • R32 DUJOS



FLAGSHIP

CS-HZ9RKE

CS-HZ12RKE

Ant sienos montuojamas NZ / QZ „Etherea Inverter+“, baltas / matinis • R32 DUJOS



ETHEREA

CS-NZ9SKE
CS-QZ9SKE

CS-NZ12SKE

CS-NE18PKE

Ant sienos montuojamas „CZ Inverter+“

• R32 DUJOS



CS-CZ9SKE

CS-CZ12SKE

Grindy įrenginio tipo Inverter+



CS-E9PFE-2

CS-E12PFE-2

Ant sienos montuojamas „CE Inverter+“



CS-CE9PKE

CS-CE12PKE

1x1 rinkinys



Šis produktas pažymėtas ženklu P
 Ženklas P reiškia, kad produktas tenkina teisinius ir reguliavimo reikalavimus, tačiau dauguma atvejų tenkina kitus aukštesnius reikalavimus, atitinkančius rinkos poreikius. Ženklas P reiškia, kad produktas yra patvirtinto tipo ir kad gamintojo kokybės kontrolė stebi SP.





1) EER ir COP klasifikacija esant 230 V pagal ES direktyvą 2002/31/EB. 2) Metinės energijos sąnaudos apskaičiuojamos pagal „ErP“ direktyvą. 3) Bloko garso slėgio lygis nurodo vertę, kuri išmatuota 1 metro atstumu priešais pagrindinį korpusą ir 0,8 m žemiau bloko. Garso slėgio lygis išmatuotas pagal „Eurovent“ 4/C/006-97 specifikaciją. 4) Pridedkite 70 mm vamzdių jungtį.

BEST IN TEST 2016: taikoma VZ9SKE: pasižymi didžiausiu išmatuotu SCOP (energijos efektyvumo) koeficientu iš visu oro-oro šilumos siurblių, kurie buvo paskelbti Danijos energijos agentūros šilumos siurblių sąrašė: sparenergi.dk/forbrugersaerkestoje/. SCOP ir SEER: taikoma CS-VZ9SKE -35 °C ŠILDYMO REŽIMAS: šildymo efektyvumo esant -35 °C bandyma atliko SP – Europos trečiuosius šalies laboratorija „VERISURE“ ir VALDYMAS INTERNETU: pasirenkamas.

Ant sienos montuojamas „Heatcharge VZ Inverter+“ • R32 DUJOS

Maksimali galia		7,80 kW	9,20 kW
Vidaus blokas		CS-VZ9SKE	CS-VZ12SKE
Išorės blokas		CU-VZ9SKE	CU-VZ12SKE
Šildymo galia	Nominati (min.–maks.)	kW	3,60 (0,60 - 7,80)
COP¹⁾		W/W	6,43 A
Šildymo galia esant -7 °C		kW	5,59
COP esant -7 °C¹⁾		W/W	2,27
Šildymo galia esant -15 °C		kW	4,80
COP esant -15 °C¹⁾		W/W	1,94
Šildymo galia esant -25 °C (bandymą atliko SP)		kW	3,72
COP esant -25 °C (bandymą atliko SP)		W/W	1,63
Šildymo galia esant -35 °C (bandymą atliko SP)		kW	2,51
COP esant -35 °C (bandymą atliko SP)		W/W	1,32
SCOP		W/W	6,20 A+++
„Pdesign“ esant -10 °C		kW	3,60
Šildymas naudojant įvesties galią	Nominati (min.–maks.)	kW	0,640 (0,140 - 2,720)
Metinės elektros sąnaudos (šildymas)²⁾		kWh/a	812
Vėsinimo galia	Nominati (min.–maks.)	kW	2,50 (0,60 - 3,00)
SEER		W/W	10,50 A+++
„Pdesign“ (vėsinimas)		kW	2,5
Vėsinimas naudojant įvesties galią	Nominati (min.–maks.)	kW	0,430 (0,140 - 0,610)
Metinės elektros sąnaudos (vėsinimas)²⁾		kWh/a	83
Vidaus blokas			
Maitinimo šaltinis	V	230	230
Rekomenduojamas saugiklis	A	16	16
Prijungimas viduje / išorėje	mm ²	4 x 1,5	4 x 1,5
Oro kiekis	Šildymas / vėsinimas	m ³ /val.	1.020
Garso slėgio lygis ³⁾	Vėsinimas–šildymas („Hi / Lo / Q-Lo“)	dB(A)	44 / 26 / 18 – 44 / 27 / 18
Matmenys / svoris	aukštis x plotis x gylis	mm / kg	295 x 798 x 375 / 14,5
Išorės blokas			
Oro kiekis	Šildymas / vėsinimas	m ³ /val.	1 890 / 1 980
Garso slėgio lygis ³⁾	Šildymas / vėsinimas („Hi“)	dB(A)	49 / 49
Matmenys ⁴⁾ / svoris	aukštis x plotis x gylis	mm / kg	630 x 799 x 299 / 39,5
Vamzdių jungtys	Skystojo vamzdžio / dujų vamzdžio	Col. (mm)	1/4 (6,35) / 3/8 (9,52)
Vamzdių ilgio diapazonas / pakilimo skirtumas (įėj./išėj.)		m	3 - 15 / 5
Vamzdių ilgis papildomoms dujoms / papildomų dujų kiekis		m / g/m	7,5 / 20
R32 šaldalo kiekis		kg	1,05
Veikimo diapazonas	Šildymas / vėsinimas (min. - maks.)	°C	-35 - +24 / -10 - +43

Priedai	
PA-AC-WIFI-1	„IntesioHome“ sąsaja
PAW-IR-WIFI-1	IR „Wifi“ sąsaja valdymui internetu
PAW-SMCONTROL	Valdymas naudojant tekstinę žinutę (reikalinga papildoma SIM kortelė)

Pasirenkamas „Verisure“ paketas	
PAW-SMTINT	„Verisure Smart Energy“ modulį prie šildymo siurblio jungia šildymo siurblio montuotojas: taikoma VZ, HZ, NZ ir CZ
PAW-VBOX-KIT	„Verisure Smart Energy“ dėžutė: „VBox Mini“ + „Smart Energy“ modulius

Ant sienos montuojamas „HZ Flagship Inverter+“ • R32 DUJOS

Maksimali galia		6,65 kW	7,75 kW
Vidaus blokas		CS-HZ9RKE	CS-HZ12RKE
Išorės blokas		CU-HZ9RKE	CU-HZ12RKE
Šildymo galia	Nominati (min.–maks.)	kW	3,20 (0,85 - 6,65)
COP¹⁾		W/W	5,61
Šildymo galia esant -7 °C ²⁾		kW	4,10
COP esant -7 °C¹⁾		W/W	2,61
Šildymo galia esant -15 °C ²⁾		kW	4,08
COP esant -15 °C¹⁾		W/W	2,39
Šildymo galia esant -20 °C ²⁾		kW	3,55
COP esant -20 °C¹⁾		W/W	2,18
Šildymo galia esant -25 °C ²⁾		kW	3,00
COP esant -25 °C¹⁾		W/W	2,01
SCOP		W/W	5,20 A+++
„Pdesign“ esant -10 °C		kW	3,00
Šildymas naudojant įvesties galią	Nominati (min.–maks.)	kW	0,57 (0,165 - 1,760)
Metinės elektros sąnaudos (šildymas)³⁾		kWh/a	808
Vėsinimo galia	Nominati (min.–maks.)	kW	2,50 (0,85 - 3,00)
SEER		W/W	7,80 A+++
„Pdesign“ (vėsinimas)		kW	2,50
Vėsinimas naudojant įvesties galią	Nominati (min.–maks.)	kW	0,455 (0,170 - 0,670)
Metinės elektros sąnaudos (vėsinimas)³⁾		kWh/a	112
Vidaus blokas			
Maitinimo šaltinis	V	230	230
Rekomenduojamas saugiklis	A	16	16
Prijungimas viduje / išorėje	mm ²	4 x 1,5	4 x 1,5
Oro kiekis	Šildymas / vėsinimas	m ³ /val.	900 / 738
Drengmės šalinimo kiekis		l/val.	1,5
Garso slėgio lygis ⁴⁾	Vėsinimas–šildymas („Hi / Lo / Q-Lo“)	dB(A)	44 / 24 / 18 – 39 / 25 / 20
Matmenys / svoris	aukštis x plotis x gylis	mm / kg	295 x 870 x 255 / 10
Išorės blokas			
Oro kiekis	Šildymas / vėsinimas	m ³ /val.	2 040 / 1 986
Garso slėgio lygis ⁴⁾	Šildymas / vėsinimas („Hi“)	dB(A)	47 / 46
Matmenys ⁵⁾ / svoris	aukštis x plotis x gylis	mm / kg	622 x 824 x 299 / 38
Vamzdių jungtys	Skystojo vamzdžio / dujų vamzdžio	Col. (mm)	1/4 (6,35) / 3/8 (9,52)
Vamzdių ilgio diapazonas / pakilimo skirtumas (įėj./išėj.)		m	3 - 20 / 10
Vamzdių ilgis papildomoms dujoms / papildomų dujų kiekis		m / g/m	7,5 / 20
R32 šaldalo kiekis		kg	1,12
Veikimo diapazonas	Šildymas / vėsinimas (min. - maks.)	°C	-35 - +24 / +16 - +43

Priedai	
PA-AC-WIFI-1	Visapusė dvikryptė „Wi-Fi“ sąsaja valdymui internetu
PAW-IR-WIFI-1	IR „Wifi“ sąsaja valdymui internetu
CZ-RD5T4C	Laidinis nuotolinio valdymo pultas seninio tipo blokui
CZ-CAPRA1	H kartos įrenginys sąsaja „ECO“ valdymui integruoti

Pasirenkamas „Verisure“ paketas	
PAW-SMCONTROL	Valdymas naudojant tekstinę žinutę (reikalinga papildoma SIM kortelė)
PAW-SMTINT	„Verisure Smart Energy“ modulį prie šildymo siurblio jungia šildymo siurblio montuotojas: taikoma VZ, HZ, NZ ir CZ
PAW-VBOX-KIT	„Verisure Smart Energy“ dėžutė: „VBox Mini“ + „Smart Energy“ modulius

Ant sienos montuojamas NZ / QZ „Etherea Inverter+“, baltas / matinis • R32 DUJOS

Maksimali galia			6,00 kW	6,00 kW	7,20 kW	8,20 kW
Vidaus blokas			CS-NZ9SKE	CS-OZ9SKE	CS-NZ12SKE	CS-NE18PKE
Išorės blokas			CU-NZ9SKE	CU-OZ9SKE	CU-NZ12SKE	CU-NE18PKE
Sildymo galia	Nominali (min.–maks.)	kW	3,40 (0,85–6,00)	3,40 (0,85–6,00)	4,00 (0,85–7,20)	5,80 (0,98–8,20)
COP ¹⁾		W/W	4,86 A	4,86 A	4,40 A	3,15
Sildymo galia esant -7 °C		kW	3,80	3,80	4,50	5,20
COP esant -7 °C ¹⁾		W/W	2,45	2,45	2,09	2,17
Sildymo galia esant -15 °C ²⁾		kW	3,20	3,20	4,00	
COP esant -15 °C ¹⁾		W/W	2,18	2,18	2,09	
Sildymo galia esant -20 °C ²⁾		kW	2,60	2,60	3,50	
COP esant -20 °C ¹⁾		W/W	1,93	1,93	1,98	
Sildymo galia esant -25 °C ²⁾		kW	2,00	2,00	2,90	
COP esant -25 °C ¹⁾		W/W	1,60	1,60	1,81	
SCOP		W/W	4,60 A++	4,60 A++	4,60 A++	4,40 A+
„Pdesign“ esant -10 °C		kW	2,80	2,80	3,60	4,40
Sildymas naudojant įvesties galią	Nominali (min.–maks.)	kW	0,700 (0,165–1,630)	0,700 (0,165–1,630)	0,910 (0,165–2,300)	1,520 (0,340–2,600)
Metinės elektros sąnaudos (sildymas) ³⁾		kWh/a	852	852	1 096	1 400
Vesinimo galia	Nominali (min.–maks.)	kW	2,50 (0,85–3,00)	2,50 (0,85–3,00)	3,50 (0,85–4,00)	5,00 (0,98–6,00)
SEER		W/W	7,40 A++	7,40 A++	7,10 A++	7,30 A++
„Pdesign“ (vesinimas)		kW	2,50	2,50	3,50	5,00
Vesinimas naudojant įvesties galią	Nominali (min.–maks.)	kW	0,510 (0,170–0,700)	0,510 (0,170–0,700)	0,860 (0,170–1,100)	1,440 (0,280–1,990)
Metinės elektros sąnaudos (vesinimas) ³⁾		kWh/a	255	255	430	240
Vidaus blokas						
Maitinimo šaltinis		V	230	230	230	230
Rekomenduojamas saugiklis		A	16	16	16	16
Prijungiamas viduje / išorėje		mm ²	4 x 1,5	4 x 1,5	4 x 1,5	4 x 1,5
Oro kiekis	Sildymas / vesinimas	m ³ /val.	726 / 624	726 / 624	744 / 666	1 158 / 1 074
Drengmės šalinimo kiekis		l/val.	1,5	1,5	2,0	2,8
Garso slėgio lygis ⁴⁾	Vesinimas–sildymas („Hi / Lo / Q-Lo“)	dB(A)	42 / 27 / 19 – 39 / 25 / 21	42 / 27 / 19 – 39 / 25 / 21	44 / 30 / 19 – 42 / 28 / 21	44 / 37 / 34 – 44 / 37 / 34
Matmenys / svoris	aukštis x plotis x gylis	mm / kg	295 x 919 x 194 / 9	295 x 919 x 194 / 9	295 x 919 x 194 / 10	295 x 1 070 x 255 / 13
Išorės blokas						
Oro kiekis	Sildymas / vesinimas	m ³ /val.	1 932 / 1 932	1 932 / 1 932	2 136 / 2 064	2 352 / 2 352
Garso slėgio lygis ⁴⁾	Sildymas–vesinimas („Hi / Lo“)	dB(A)	48 / 45 – 46 / 43	48 / 45 – 46 / 43	50 / 47 – 48 / 45	49 / 48
Matmenys ⁵⁾ / svoris	aukštis x plotis x gylis	mm / kg	622 x 824 x 299 / 37	622 x 824 x 299 / 37	622 x 824 x 299 / 38	701 x 875 x 320 / 47
Vamzdžių jungtis	Skysčio vamzdis / dujų vamzdis	Col. (mm)	1/4 (6,35) / 3/8 (9,52)	1/4 (6,35) / 3/8 (9,52)	1/4 (6,35) / 3/8 (9,52)	1/4 (6,35) / 1/2 (12,70)
Vamzdžių ilgio diapazonas / pakilimo skirtumas (ėj./išėj.)		m	3 – 20 / 10	3 – 20 / 10	3 – 20 / 10	3 – 20 / 15
Vamzdžių ilgis papildomoms dujoms / papildomųjų dujų kiekis		m / g/m	7,5 / 10	7,5 / 10	7,5 / 10	7,5 / 20
R32 šaldymo kiekis		kg	0,96	0,96	1,00	
Veikimo diapazonas	Sildymas / vesinimas (min. – maks.)	°C	-35 – +24 / -15 – +43	-35 – +24 / -15 – +43	-35 – +24 / -15 – +43	-35 – +24 / -15 – +43

Priedai		„Verisure“ priedų paketas			
PA-AC-WIFI-1	Visapusė dvikryptė „Wi-Fi“ sąsaja valdymui internetu	PAW-SMSCONTROL	Valdymas naudojant tekstinę žinutę (reikalinga papildoma SIM kortelė)		
PAW-IR-WIFI-1	IR „Wifi“ sąsaja valdymui internetu	PAW-SMTINT	„Verisure Smart Energy“ modulių prie šildymo siurblio jungia šildymo siurblio montuotojas; taikoma VZ, HZ, NZ ir CZ		
CZ-RDS14C	Laidinis nuotolinio valdymo pultas sieninio tipo blokui	PAW-VBOX-KIT	„Verisure Smart Energy“ dėžutė: „VBox Mini“ + „Smart Energy“ modulis		
CZ-CAPRA1	H kartos irenginių sąsaja „ECOi“ valdymui integruoti				

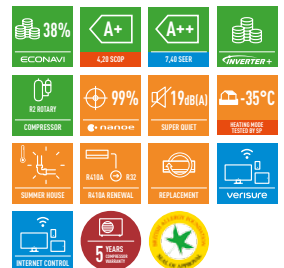

1) COP klasifikacija esant 230 V pagal ES direktyvą 2002/31/EB. 2) Sildymo siurblio galia išbandyta galingumo režimu su įtrauktu apsaugos nuo aptedėjimo režimu. 3) Metinės energijos sąnaudos apskaičiuojamos pagal „ErP“ direktyvą. 4) Blokų garso slėgio lygis nurodo vertę, kuri išmatuota 1 metro atstumu priešais pagrindinį korpusą ir 0,8 m žemiau bloko. Garso slėgio lygis išmatuotas pagal „Eurovent“ 4/C/006-97 specifikaciją. „Q-Lo“: lygis režimas. „Lo“: mažiausias ventiliatoriaus greitis. 4) Pridėkite 70 mm vamzdžio jungtį. 5) Pridėkite 70 mm vamzdžio jungtį.

SEER ir SCOP: taikoma CS-NZ9SKE ir CS-OZ9SKE. SUPER QUIET: taikoma CS-NE18PKE, CS-OZ9SKE ir CS-NZ12SKE. „VERISURE“ ir VALDYMAS INTERNETU: pasirenkamas.

Ant sienos montuojamas „CZ Inverter“ • R32 DUJOS

Maksimali galia			5,20 kW	6,70 kW
Vidaus blokas			CS-CZ9SKE	CS-CZ12SKE
Išorės blokas			CU-CZ9SKE	CU-CZ12SKE
Sildymo galia	Nominali (min.–maks.)	kW	3,40 (0,85–5,20)	4,00 (0,85–6,70)
COP ¹⁾		W/W	4,66 A	4,08 A
Sildymo galia esant -7 °C		kW	3,30	4,05
COP esant -7 °C ¹⁾		W/W	2,54	2,19
Sildymo galia esant -15 °C ²⁾		kW	2,70	3,60
COP esant -15 °C ¹⁾		W/W	2,16	2,11
Sildymo galia esant -20 °C ²⁾		kW	2,10	3,00
COP esant -20 °C ¹⁾		W/W	1,91	1,88
Sildymo galia esant -25 °C ²⁾		kW	1,50	2,40
COP esant -25 °C ¹⁾		W/W	1,50	1,60
SCOP		W/W	4,10 A+	4,10 A+
„Pdesign“ esant -10 °C		kW	2,80	3,60
Sildymas naudojant įvesties galią	Nominali (min.–maks.)	kW	0,730 (0,180–1,450)	0,980 (0,180–2,000)
Metinės elektros sąnaudos (sildymas) ³⁾		kWh/a	956	1 229
Vesinimo galia	Nominali (min.–maks.)	kW	2,50 (0,85–3,00)	3,50 (0,85–4,00)
SEER		W/W	6,60 A++	6,30 A++
„Pdesign“ (vesinimas)		kW	2,50	3,50
Vesinimas naudojant įvesties galią	Nominali (min.–maks.)	kW	0,535 (0,185–0,730)	0,935 (0,185–1,140)
Metinės elektros sąnaudos (vesinimas) ³⁾		kWh/a	268	468
Vidaus blokas				
Maitinimo šaltinis		V	230	230
Rekomenduojamas saugiklis		A	16	16
Prijungiamas viduje / išorėje		mm ²	4 x 1,5	4 x 1,5
Oro kiekis	Sildymas / vesinimas	m ³ /val.	708 / 666	768 / 720
Drengmės šalinimo kiekis		l/val.	1,5	2,0
Garso slėgio lygis ⁴⁾	Vesinimas–sildymas („Hi / Lo / Q-Lo“)	dB(A)	40 / 27 / 21 – 39 / 25 / 22	42 / 33 / 21 – 42 / 28 / 22
Matmenys / svoris	aukštis x plotis x gylis	mm / kg	290 x 850 x 199 / 8	290 x 850 x 199 / 8
Išorės blokas				
Oro kiekis	Sildymas / vesinimas	m ³ /val.	1 782 / 1 878	1 926 / 1 974
Garso slėgio lygis ⁴⁾	Sildymas–vesinimas („Hi / Lo“)	dB(A)	47 / 44 – 46 / 43	50 / 47 – 48 / 45
Matmenys ⁵⁾ / svoris	aukštis x plotis x gylis	mm / kg	622 x 824 x 299 / 36	622 x 824 x 299 / 36
Vamzdžių jungtis	Skysčio vamzdis / dujų vamzdis	Col. (mm)	1/4 (6,35) / 3/8 (9,52)	1/4 (6,35) / 3/8 (9,52)
Vamzdžių ilgio diapazonas / pakilimo skirtumas (ėj./išėj.)		m	3 – 20 / 10	3 – 20 / 10
Vamzdžių ilgis papildomoms dujoms / papildomųjų dujų kiekis		m / g/m	7,5 / 10	7,5 / 10
R32 šaldymo kiekis		kg	0,83	0,86
Veikimo diapazonas	Sildymas / vesinimas (min. – maks.)	°C	-25 – +24 / +16 – +43	-25 – +24 / +16 – +43

Priedai		Pasirenkamas „Verisure“ paketas	
PA-AC-WIFI-1	Visapusė dvikryptė „Wi-Fi“ sąsaja valdymui internetu	PAW-SMSCONTROL	Valdymas naudojant tekstinę žinutę (reikalinga papildoma SIM kortelė)
PAW-IR-WIFI-1	IR „Wifi“ sąsaja valdymui internetu	PAW-SMTINT	„Verisure Smart Energy“ modulių prie šildymo siurblio jungia šildymo siurblio montuotojas; taikoma VZ, HZ, NZ ir CZ
CZ-RDS14C	Laidinis nuotolinio valdymo pultas sieninio tipo blokui	PAW-VBOX-KIT	„Verisure Smart Energy“ dėžutė: „VBox Mini“ + „Smart Energy“ modulis
CZ-CAPRA1	H kartos irenginių sąsaja „ECOi“ valdymui integruoti		



1) COP klasifikacija esant 230 V pagal ES direktyvą 2002/31/EB. 2) Sildymo siurblio galia išbandyta galingumo režimu su įtrauktu apsaugos nuo aptedėjimo režimu. 3) Metinės energijos sąnaudos apskaičiuojamos pagal „ErP“ direktyvą. 4) Blokų garso slėgio lygis nurodo vertę, kuri išmatuota 1 metro atstumu priešais pagrindinį korpusą ir 0,8 m žemiau bloko. Garso slėgio lygis išmatuotas pagal „Eurovent“ 4/C/006-97 specifikaciją. „Q-Lo“: lygis režimas. „Lo“: mažiausias ventiliatoriaus greitis. 4) Pridėkite 70 mm vamzdžio jungtį. 5) Pridėkite 70 mm vamzdžio jungtį.

SCOP ir SEER: taikoma CS-CZ9SKE. SUPER QUIET: taikoma CS-CZ12SKE. „VERISURE“ ir VALDYMAS INTERNETU: pasirenkamas.



Grindų įrenginio „Inverter+“

„Panasonic“ grindų įrenginio modelis skirtas aplinkai, kurioje tradicinį šilumos siurbį gali būti sunku įrengti ant sienos. Toks modelis puikiai tinka vasarnamiams, kur jį galima statyti po langu. Jį prijungus prie IR nuotolinio valdymo pulto galima palaikyti 10–12 °C priežiūros temperatūrą, kad vasarnamis nebūtų pažeistas dėl užšalimo. Dvigubos oro išleidimo mentės šilumos / vėsinimo srautą gali paskirstyti tiek aukštyn, tiek žemyn – atsižvelgiant į poreikį.

Grindų įrenginys puikiai integruojamas jūsų namuose

Kaip niekada efektyvus, mažos energijos sąnaudos ir daugiau sutaupoma

Pakeiskite savo seną elektrinį šildytuvą ir padidinkite efektyvumą / galima įrengti po langu arba ant pasirinktos sienos.

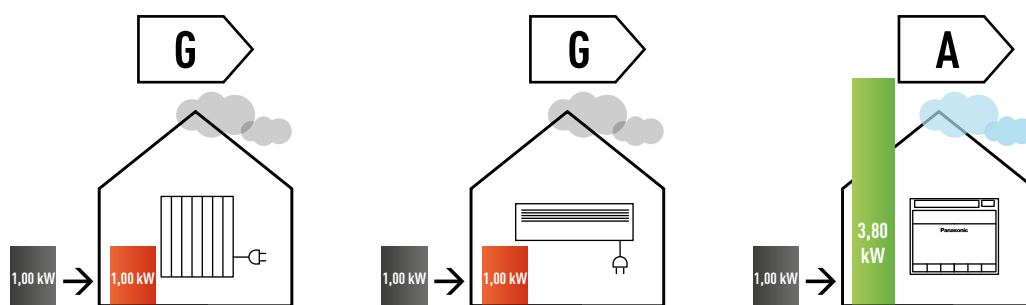

Pūtimas pro viršutinę ir apatinę mentę

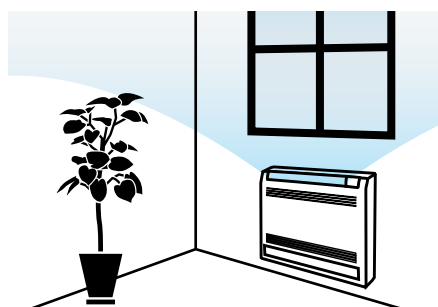

Aukštyn nukreiptas oro srautas efektyviai vėšina visą kambarį

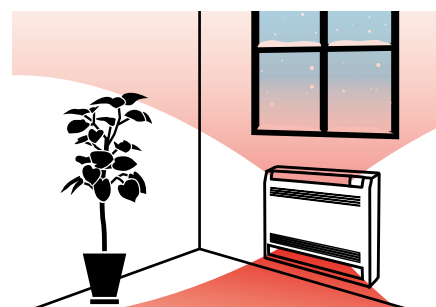

Aukštyn ir žemyn nukreiptas oro srautas vienodai šildo visą kambarį

Grindy įrenginio tipo „Inverter+“

		5,00 kW	6,00 kW	7,10 kW	
Maksimali galia					
Vidaus blokas		CS-E9GFEW-2	CS-E12GFEW-2	CS-E18GFEW-2	
Išorės blokas		CU-E9PFE	CU-E12PFE	CU-E18PFE	
Šildymo galia	Nominali (min.-maks.)	kW	3,40 (0,85-5,00)	4,00 (0,85-6,00)	5,80 (0,98-7,10)
COP ¹⁾		W/W	4,20 A	4,00 A	3,63 A
Šildymo galia esant -7 °C		kW	2,88	3,37	3,87
COP esant -7 °C		W/W	2,38	2,26	
SCOP		W/W	3,80 A	3,80 A	3,90 A
„Pdesign“ esant -10 °C		kW	2,70	3,20	4,4
Šildymas naudojant įvesties galią	Nominali	kW	0,810	1,000	1,600
Metinės elektros sąnaudos (šildymas) ²⁾		kWh/a	995	1 179	1 579
Vėsavimo galia	Nominali (min.-maks.)	kW	2,50 (0,85-3,00)	3,50 (0,85-3,80)	5,00 (0,98-5,60)
SEER		W/W	6,10 A+++	5,80 A++	6,20 A+++
„Pdesign“ (vėsavimas)		kW	2,50	3,50	5,00
Vėsavimas naudojant įvesties galią		kW	0,560	0,940	1,540
Metinės elektros sąnaudos (vėsavimas) ²⁾		kWh/a	143	211	282
Vidaus blokas					
Maitinimo šaltinis		V	230	230	230
Rekomenduojamas saugiklis		A	16	16	16
Prijungimas viduje / išorėje		mm ²	4 x 1,5	4 x 1,5	4 x 1,5
Oro kiekis	Šildymas / vėsavimas	m ³ /val.	576 / 558	600 / 570	660 / 780
Dregmės šalinimo kiekis		l/val.	1,4	2,0	2,8
Garso slėgio lygis ³⁾	Vėsavimas-šildymas („Hi / Lo / Q-Lo“)	dB(A)	38 / 27 / 23 – 38 / 27 / 23	39 / 27 / 23 – 39 / 28 / 24	44 / 36 / 32 – 46 / 36 / 32
Matmenys / svoris	aukštis x plotis x gylis	mm / kg	600 x 700 x 210 / 14	600 x 700 x 210 / 14	600 x 700 x 210 / 14
Išorės blokas					
Oro kiekis	Šildymas / vėsavimas	m ³ /val.	1 788 / 1 788	1 998 / 1 998	2 274 / 2 352
Garso slėgio lygis ³⁾	Šildymas / vėsavimas („Hi“)	dB(A)	47 / 46	50 / 48	47 / 48
Garso galingis lygis	Šildymas / vėsavimas („Hi“)	dB	62 / 61	65 / 63	62 / 61
Matmenys ³⁾ / svoris	aukštis x plotis x gylis	mm / kg	542 x 780 x 289 / 33	619 x 824 x 299 / 34	695 x 875 x 320 / 46
Vamzdžių jungtys	Skysčio vamzdis / dujų vamzdis	Col. (mm)	1/4 (6,35) / 3/8 (9,52)	1/4 (6,35) / 3/8 (9,52)	1/4 (6,35) / 1/2 (12,70)
Vamzdžių ilgio diapazonas / pakilimo skirtumas (įėj./išėj.)		m	3 – 15 / 5	3 – 15 / 5	3 – 20 / 15
Vamzdžių ilgis papildomoms dujoms / papildomų dujų kiekis		m / g/m	7,5 / 20	7,5 / 20	7,5 / 20
Veikimo diapazonas	Šildymas / vėsavimas (min. - maks.)	°C	-20 – +24 / +16 – +43	-20 – +24 / +16 – +43	-20 – +24 / +16 – +43
Priedai					
PAW-IR-WIFI-1		IR „Wifi“ sąjasa valdymui internetu			



Vasarnamis su „IntesisHome“[™]; naudojama pažangi funkcija, dėl kurios palaikoma 8–10 °C namo temperatūra, kad žiemą neužšaltų vamzdžiai. Šią funkciją labai pravartu naudoti vasaros kotedžuose ir vasarnamiuose.*

*Nuoroda: PAW-IR-WIFI-1

Oro kondicionierių valdykite būdami bet kur!

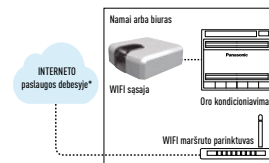

A

3,93 SCOP

A+++

6,20 SEER

INVERTER+

COMPELLOR

R2161H1

22 B2161H1

23dB(A)

SUPER QUIET

-20°C

HEATING MODE

SUMMER WEDGE

COMPRESSOR

R2161H1

R21 RENOVATION

INTERNET CONTROL

5 YEARS WARRANTY

1) EER ir COP klasifikacija esant 230 V pagal ES direktyvą 2002/31/EB. 2) Metinės energijos sąnaudos apskaičiuojamos pagal „ErP“ direktyvą. 3) Bloko garso slėgio lygis nurodo vertę, kuri išmatuota 1 metro atstumu priešais pagrindinį korpusą ir 0,8 m žemiau bloko. Garso slėgio lygis išmatuotas pagal „Eurovent“ 4/C/004-97 specifikaciją. „Q-Lo“: tyliasis režimas. „Lo“: mažiausias ventiliatoriaus greitis. 4) Pridėkite 70 mm vamzdžio jungtį.

SCOP ir SEER: taikoma CS-E9GFEW-2. SUPER QUIET: taikoma CS-E9GFEW-2 ir CS-E12GFEW-2. VALDYMAS INTERNETU: pasirenkamas.

Ant sienos montuojamas „CE Inverter+“

		5,10 kW	6,60 kW
Maksimali galia			
Vidaus blokas		CS-CE9PKE	CS-CE12PKE
Išorės blokas		CU-CE9PKE	CU-CE12PKE
Šildymo galia	Nominali (min.-maks.)	kW	3,40 (0,85-5,10)
COP		W/W	3,78
Šildymo galia esant -7 °C		kW	3,22
COP esant -7 °C		W/W	2,62
SCOP		W/W	3,90 A
„Pdesign“ esant -10 °C		kW	2,8
Šildymas naudojant įvesties galią	Nominali (min.-maks.)	kW	0,740 (0,185-1,350)
Metinės elektros sąnaudos (šildymas) ¹⁾		kWh/a	1 005
Vėsavimo galia	Nominali (min.-maks.)	kW	2,50 (0,85-3,00)
SEER		W/W	6,80 A+++
Vėsavimas naudojant įvesties galią	Nominali (min.-maks.)	kW	0,545 (0,190-0,740)
Metinės elektros sąnaudos (vėsavimas) ¹⁾		kWh/a	129
Vidaus blokas			
Maitinimo šaltinis		V	230
Rekomenduojamas saugiklis		A	16
Prijungimas viduje / išorėje		mm ²	4 x 1,5
Oro kiekis	Šildymas / vėsavimas	m ³ /val.	714 / 678
Dregmės šalinimo kiekis		l/val.	1,5
Garso slėgio lygis ²⁾	Šildymas-vėsavimas („Hi / Lo“)	dB(A)	40 / 27 – 39 / 25
Matmenys / svoris	aukštis x plotis x gylis	mm / kg	290 x 870 x 214 / 9
Išorės blokas			
Oro kiekis	Šildymas / vėsavimas	m ³ /val.	1 878 / 1 878
Garso slėgio lygis ²⁾	Šildymas / vėsavimas („Hi“)	dB(A)	47 / 46
Matmenys ³⁾ / svoris	aukštis x plotis x gylis	mm / kg	622 x 824 x 299 / 36
Vamzdžių jungtys	Skysčio vamzdis / dujų vamzdis	Col. (mm)	1/4 (6,35) / 3/8 (9,52)
Šaldalo kiekis	R410A	kg	1,00
Vamzdžių ilgio diapazonas / pakilimo skirtumas (įėj./išėj.)		m	3 – 15 / 5
Vamzdžių ilgis papildomoms dujoms / papildomų dujų kiekis		m / g/m	7,5 / 20
Veikimo diapazonas	Šildymas / vėsavimas (min. - maks.)	°C	-15 – +24 – -20 – +24 (galima) / +16 – +43
Priedai			
PAW-IR-WIFI-1		IR „Wifi“ sąjasa valdymui internetu	



Bandyto sąlygos: Vidaus oro temperatūra (vėsavimas) 27 °C DB / 19 °C WB. Vidaus oro temperatūra (vėsavimas) 35 °C DB / 24 °C WB. Vidaus oro temperatūra (šildymas) 20 °C DB. Išorės oro temperatūra (šildymas) 7 °C DB / 6 °C WB. (DB: sausasis termometras; WB: drėgnasis termometras)

1) EER ir COP klasifikacija esant 230 V pagal ES direktyvą 2002/31/EB. 2) Bloko garso slėgio lygis nurodo vertę, kuri išmatuota 1 metro atstumu priešais pagrindinį korpusą ir 0,8 m žemiau bloko. Garso slėgio lygis išmatuotas pagal „Eurovent“ 4/C/004-97 specifikaciją. „Q-Lo“: tyliasis režimas. „Lo“: mažiausias ventiliatoriaus greitis. 3) Pridėkite 70 mm vamzdžio jungtį.

A

3,93 SCOP

A+++

6,80 SEER

INVERTER+

COMPELLOR

R2161H1

22 B2161H1

-20°C

HEATING MODE

INTERNET CONTROL

5 YEARS WARRANTY



„Free Multi“ sistema

Kodėl kelių atšakų sistema yra geriau už kelių atskirų atšakų bloką sistemą

Iki 5 vidaus blokų su vienu lauko bloku

- Tik vienas kompaktiškas išorės blokas
- Didesnis patogumas namuose, nes kiekviename kambaryje yra šildymo vidaus blokas

- Daug daugiau galios, palyginti su vienos atšakos sistema
- Didesnis efektyvumas, nes blokai visada veikia visa galia
- Galite prijungti visų tipų išorės blokus, pavyzdžiui, montuojamus ant sienos ir grindų įrenginius – atsižvelgiant į būsto poreikius

Sprendimas su viena atšaka

Vienas vidaus blokas prijungiamas prie vieno išorės bloko. Vidaus blokas pastatomas pagrindiniame koridoriuje ir šildo visą būstą. Kai kurie kambariai gali būti nepakankamai šilti, todėl sumažėja patogumo lygis.

Sprendimas su keliomis atšakomis

Prie vieno išorės bloko galite prijungti iki penkių vidaus blokų. Viename kambaryje arba zonoje yra vienas vidaus blokas. Esant tokiai sistemai labai padidėja patogumo lygis. Ant stogo yra tik vienas išorės blokas.

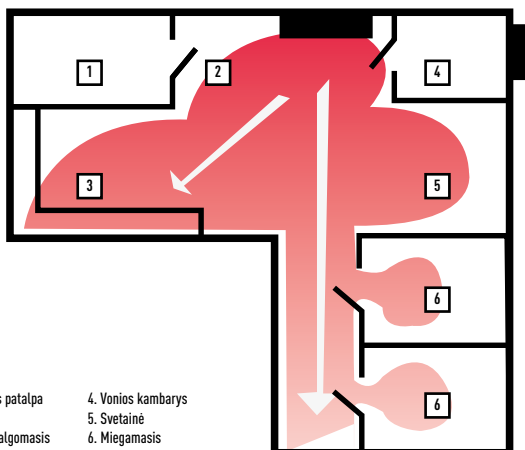



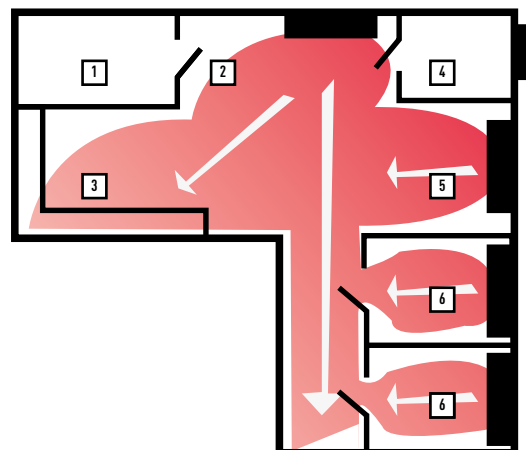





- | | |
|-------------------------|--------------------|
| 1. Skalbyklos patalpa | 4. Vonios kambarys |
| 2. Įėjimas | 5. Svetainė |
| 3. Virtuvė / valgomasis | 6. Miegamasis |





**IKI 5
VIDAUS BLOKŲ
SU VIENU LAUKO
BLOKU**

Galimi išorės / vidaus blokų deriniai	Sistemos galia (min. – maks.)	Vidaus bloko galia	Etherea	Ant sienos montuojamas TZ ir RE	Grindų įrenginys	Žemas statinis slėgis, pastepiamas	4 kryplys, 60x60 kasetė
	3,2 kW - 5,7 kW	5–1,6 kW 7–2,0 kW 9/10 – 2,5 kW ¹ 12–3,2 kW	CS-M25SKE / CS-M25SKE-M CS-Z7SKEW / CS-Z7SKEW-M CS-Z9SKEW / CS-Z9SKEW-M CS-Z12SKEW / CS-Z12SKEW-M	CS-MT25SKE CS-MT27SKE / CS-MRE7RKE CS-TZ9SKEW / CS-RE9RKEW CS-TZ12SKEW / CS-RE12RKEW	CS-E9GFEW CS-E12GFEW	CS-E9PD3EA CS-E120D3EAW ²	CS-E9PB4EA CS-E12PB4EA ²
	3,2 kW - 5,7 kW	5–1,6 kW 7–2,0 kW 9/10 – 2,5 kW ¹ 12–3,2 kW	CS-M25SKE / CS-M25SKE-M CS-Z7SKEW / CS-Z7SKEW-M CS-Z9SKEW / CS-Z9SKEW-M CS-Z12SKEW / CS-Z12SKEW-M	CS-MT25SKE CS-MT27SKE / CS-MRE7RKE CS-TZ9SKEW / CS-RE9RKEW CS-TZ12SKEW / CS-RE12RKEW	CS-E9GFEW CS-E12GFEW	CS-E9PD3EA CS-E120D3EAW ²	CS-E9PB4EA CS-E12PB4EA ²
	3,2 kW - 7,5 kW	5–1,6 kW 7–2,0 kW 9/10 – 2,5 kW ¹ 12–3,2 kW	CS-M25SKE / CS-M25SKE-M CS-Z7SKEW / CS-Z7SKEW-M CS-Z9SKEW / CS-Z9SKEW-M CS-Z12SKEW / CS-Z12SKEW-M	CS-MT25SKE CS-MT27SKE / CS-MRE7RKE CS-TZ9SKEW / CS-RE9RKEW CS-TZ12SKEW / CS-RE12RKEW	CS-E9GFEW CS-E12GFEW	CS-E9PD3EA CS-E120D3EAW ²	CS-E9PB4EA CS-E12PB4EA ²
	4,5 kW - 9,0 kW	5–1,6 kW 7–2,0 kW 9/10 – 2,5 kW ¹ 12–3,2 kW 15–4,0 kW 18–5,0 kW	CS-M25SKE / CS-M25SKE-M CS-Z7SKEW / CS-Z7SKEW-M CS-Z9SKEW / CS-Z9SKEW-M CS-Z12SKEW / CS-Z12SKEW-M CS-Z15SKEW / CS-Z15SKEW-M ² CS-Z18SKEW / CS-Z18SKEW-M ²	CS-MT25SKE CS-MT27SKE / CS-MRE7RKE CS-TZ9SKEW / CS-RE9RKEW CS-TZ12SKEW / CS-RE12RKEW CS-TZ15SKEW / CS-RE15RKEW CS-TZ18SKEW / CS-RE18RKEW	CS-E9GFEW CS-E12GFEW CS-E18GFEW ²	CS-E9PD3EA CS-E120D3EAW ² CS-E18RD3EAW	CS-E9PB4EA CS-E12PB4EA ² CS-E18RB4EAW
	4,5 kW - 11,0 kW	5–1,6 kW 7–2,0 kW 9/10 – 2,5 kW ¹ 12–3,2 kW 15–4,0 kW 18–5,0 kW 21–6,8 kW	CS-M25SKE / CS-M25SKE-M CS-Z7SKEW / CS-Z7SKEW-M CS-Z9SKEW / CS-Z9SKEW-M CS-Z12SKEW / CS-Z12SKEW-M CS-Z15SKEW / CS-Z15SKEW-M ² CS-Z18SKEW / CS-Z18SKEW-M ²	CS-MT25SKE CS-MT27SKE / CS-MRE7RKE CS-TZ9SKEW / CS-RE9RKEW CS-TZ12SKEW / CS-RE12RKEW CS-TZ15SKEW / CS-RE15RKEW CS-TZ18SKEW / CS-RE18RKEW	CS-E9GFEW CS-E12GFEW CS-E18GFEW ²	CS-E9PD3EA CS-E120D3EAW ² CS-E18RD3EAW	CS-E9PB4EA CS-E12PB4EA ² CS-E18RB4EAW CS-E21RB4EAW
	4,5 kW - 11,0 kW	5–1,6 kW 7–2,0 kW 9/10 – 2,5 kW ¹ 12–3,2 kW 15–4,0 kW 18–5,0 kW 21–6,8 kW	CS-M25SKE / CS-M25SKE-M CS-Z7SKEW / CS-Z7SKEW-M CS-Z9SKEW / CS-Z9SKEW-M CS-Z12SKEW / CS-Z12SKEW-M CS-Z15SKEW / CS-Z15SKEW-M ² CS-Z18SKEW / CS-Z18SKEW-M ²	CS-MT25SKE CS-MT27SKE / CS-MRE7RKE CS-TZ9SKEW / CS-RE9RKEW CS-TZ12SKEW / CS-RE12RKEW CS-TZ15SKEW / CS-RE15RKEW CS-TZ18SKEW / CS-RE18RKEW	CS-E9GFEW CS-E12GFEW CS-E18GFEW ²	CS-E9PD3EA CS-E120D3EAW ² CS-E18RD3EAW	CS-E9PB4EA CS-E12PB4EA ² CS-E18RB4EAW CS-E21RB4EAW
	4,5 kW - 13,6 kW	5–1,6 kW 7–2,0 kW 9/10 – 2,5 kW ¹ 12–3,2 kW 15–4,0 kW 18–5,0 kW 21–6,8 kW 24–7,1 kW	CS-M25SKE / CS-M25SKE-M CS-Z7SKEW / CS-Z7SKEW-M CS-Z9SKEW / CS-Z9SKEW-M CS-Z12SKEW / CS-Z12SKEW-M CS-Z15SKEW / CS-Z15SKEW-M ² CS-Z18SKEW / CS-Z18SKEW-M ²	CS-MT25SKE CS-MT27SKE / CS-MRE7RKE CS-TZ9SKEW / CS-RE9RKEW CS-TZ12SKEW / CS-RE12RKEW CS-TZ15SKEW / CS-RE15RKEW CS-TZ18SKEW / CS-RE18RKEW CS-TZ24SKEW / CS-RE24RKEW	CS-E9GFEW CS-E12GFEW CS-E18GFEW ²	CS-E9PD3EA CS-E120D3EAW ² CS-E18RD3EAW	CS-E9PB4EA CS-E12PB4EA ² CS-E18RB4EAW CS-E21RB4EAW
	4,5 kW - 17,5 kW	5–1,6 kW 7–2,0 kW 9/10 – 2,5 kW ¹ 12–3,2 kW 15–4,0 kW 18–5,0 kW 21–6,8 kW 24–7,1 kW	CS-M25SKE / CS-M25SKE-M CS-Z7SKEW / CS-Z7SKEW-M CS-Z9SKEW / CS-Z9SKEW-M CS-Z12SKEW / CS-Z12SKEW-M CS-Z15SKEW / CS-Z15SKEW-M ² CS-Z18SKEW / CS-Z18SKEW-M ²	CS-MT25SKE CS-MT27SKE / CS-MRE7RKE CS-TZ9SKEW / CS-RE9RKEW CS-TZ12SKEW / CS-RE12RKEW CS-TZ15SKEW / CS-RE15RKEW CS-TZ18SKEW / CS-RE18RKEW	CS-E9GFEW CS-E12GFEW CS-E18GFEW ²	CS-E9PD3EA CS-E120D3EAW ² CS-E18RD3EAW	CS-E9PB4EA CS-E12PB4EA ² CS-E18RB4EAW CS-E21RB4EAW

1) 9 – 2,8 kW grindų įrenginiui. 2) Blokams E15 ir E18 reikalingas vamzdžio siurbinio įtaisas CZ-MA1P, o blokui E21 reikalingas vamzdžio išplėtimo įtaisas CZ-MA2P.

Įvertinimo sąlygos: vėsinimas, vidaus blokas, 27 °C DB / 19 °C WB. Vėsinimas, išorės blokas, 35 °C DB / 24 °C WB. Šildymas, vidaus blokas, 20 °C DB. Šildymas, išorės blokas, 7 °C DB / 6 °C WB. (DB: sausasis termometras; WB: drėgnasis termometras)
Specifikacijos gali būti keičiamos bešepu. Išsamnes informacijos apie „ERP“ rasite mūsų svetainėje www.aircon.panasonic.eu arba www.ptc.panasonic.eu.

„Free Multi“ sistemos vidaus blokai

NAUJIENA



VALDYMAS INTERNETU: pasirenkamas.

Etherea		1,6 kW	2,0 kW	2,5 kW	3,2 kW	4,0 kW	5,0 kW
Vidaus blokas, baltas blizgus (SKEW) / matinis (SKEW-M)		CS-MZ5SKE / SKE-M	CS-Z7SKEW / SKEW-M	CS-Z9SKEW / SKEW-M	CS-Z12SKEW / SKEW-M	CS-Z15SKEW / SKEW-M	CS-Z18SKEW / SKEW-M
Šildymo galia		2,60 / 2 240	3,20 / 2 750	3,60 / 3 010	4,50 / 3 870	5,60 / 4 820	6,80 / 5 850
Vėsinimo galia		kW / kCal/val. 1,60 / 1 380	2,00 / 1 720	2,50 / 2 150	3,20 / 2 750	4,00 / 3 440	5,00 / 4 300
Prijungimas		mm ² 4 x 1,5	4 x 1,5	4 x 1,5	4 x 1,5	4 x 1,5	4 x 1,5
Garso slėgio lygis ¹		Šildymas („Hi / Lo / S-Lo“) dB(A) 39 / 29 / 23	40 / 26 / 23	40 / 26 / 23	44 / 32 / 26	44 / 33 / 32	46 / 35 / 32
		Šildymas („Hi / Lo / S-Lo“) dB(A) 39 / 29 / 23	40 / 26 / 23	40 / 26 / 23	44 / 32 / 26	44 / 32 / 26	46 / 33 / 30
Matmenys / svoris		mm / kg 295 x 919 x 194 / 9	295 x 919 x 194 / 9	295 x 919 x 194 / 10	295 x 919 x 194 / 10	295 x 919 x 194 / 10	295 x 919 x 194 / 10
Vamzdžių jungtys		Skystio vamzdis / dujų vamzdis Col. (mm) 1/4 (6,35) / 3/8 (9,52)	1/4 (6,35) / 3/8 (9,52)	1/4 (6,35) / 3/8 (9,52)	1/4 (6,35) / 3/8 (9,52)	1/4 (6,35) / 1/2 (12,70)	1/4 (6,35) / 1/2 (12,70)

NAUJIENA



VALDYMAS INTERNETU: pasirenkamas.

Ant sienos montuojamas TZ / RE		1,6 kW	2,0 kW	2,5 kW	3,2 kW	4,0 kW	5,0 kW	7,1 kW
Vidaus blokas TZ		CS-MT25SKE	CS-MT27SKE	CS-TZ9SKEW	CS-TZ12SKEW	CS-TZ15SKEW	CS-TZ18SKEW	CS-TZ24SKEW
Vidaus blokas RE		—	CS-MRE7RKE	CS-RE9RKEW	CS-RE12RKEW	CS-RE15RKEW	CS-RE18RKEW	CS-RE24RKEW
Šildymo galia		kW / kCal/val. 2,60 / 2 240	3,20 / 2 750	3,60 / 3 010	4,50 / 3 870	5,60 / 4 820	6,80 / 5 850	8,70 / 8 260
Vėsinimo galia		kW / kCal/val. 1,60 / 1 380	2,00 / 1 720	2,50 / 2 150	3,20 / 2 750	4,00 / 3 440	5,00 / 4 300	7,00 / 6 580
Prijungimas		mm ² 4 x 1,5	4 x 1,5	4 x 1,5	4 x 1,5	4 x 1,5	4 x 1,5	4 x 1,5
Garso slėgio lygis ¹		Šildymas („Hi / Lo / S-Lo“) dB(A) —	—	40 / 27 / 24	42 / 33 / 25	44 / 35 / 28	44 / 37 / 34	47 / 38 / 35
		Šildymas („Hi / Lo / S-Lo“) dB(A) —	—	40 / 26 / 20	42 / 30 / 20	44 / 31 / 29	44 / 37 / 34	47 / 38 / 35
Matmenys / svoris		mm / kg 290 x 870 x 204 / 9	290 x 870 x 204 / 9	290 x 870 x 204 / 9	290 x 870 x 204 / 9	290 x 870 x 204 / 9	290 x 870 x 204 / 9	290 x 1 070 x 235 / 12
		RE aukštis x plotis x gylis	290 x 870 x 214 / 9	290 x 870 x 214 / 9	290 x 870 x 214 / 9	290 x 870 x 214 / 9	290 x 1 070 x 240 / 12	290 x 1 070 x 240 / 12
Vamzdžių jungtys		Skystio vamzdis / dujų vamzdis Col. (mm) 1/4 (6,35) / 3/8 (9,52)	1/4 (6,35) / 3/8 (9,52)	1/4 (6,35) / 3/8 (9,52)	1/4 (6,35) / 3/8 (9,52)	1/4 (6,35) / 1/2 (12,70)	1/4 (6,35) / 1/2 (12,70)	1/4 (6,35) / 5/8 (15,88)



VALDYMAS INTERNETU: pasirenkamas. Interneto ryšys su PAW-IR WIFI-1.

Grindų įrenginys		2,8 kW	3,2 kW	5,0 kW
Vidaus blokas		CS-E9GFEW	CS-E12GFEW	CS-E18GFEW
Šildymo galia		kW / kCal/val. 4,00 / 3 440	4,50 / 3 870	6,80 / 5 850
Vėsinimo galia		kW / kCal/val. 2,80 / 2 410	3,20 / 2 750	5,00 / 4 300
Prijungimas		mm ² 4 x 1,5	4 x 1,5	4 x 1,5
Garso slėgio lygis ¹		Šildymas („Hi / Lo / S-Lo“) dB(A) 38 / 27 / 23	39 / 27 / 23	46 / 36 / 32
		Šildymas („Hi / Lo / S-Lo“) dB(A) 38 / 27 / 23	39 / 28 / 24	44 / 36 / 32
Matmenys / svoris		mm / kg 600 x 700 x 210 / 14	600 x 700 x 210 / 14	600 x 700 x 210 / 14
Vamzdžių jungtys		Skystio vamzdis / dujų vamzdis Col. (mm) 1/4 (6,35) / 3/8 (9,52)	1/4 (6,35) / 3/8 (9,52)	1/4 (6,35) / 1/2 (12,70)



Skydas CZ-BT20E Paruošiamas atskirai

VALDYMAS INTERNETU IR VALDYMAS NAUDOJANT PASTATO VALDYMO SISTEMĄ: pasirenkamas.



4 kryptys, 60x60 kasetė		2,5 kW	3,2 kW	5,0 kW	6,0 kW
Vidaus blokas / skydas		CS-E9PB4EA / CZ-BT20E	CS-E12PB4EA / CZ-BT20E	CS-E18RB4EAW / CZ-BT20E	CS-E21RB4EAW / CZ-BT20E
Šildymo galia		kW / kCal/val. 3,20 / 2 752	4,50 / 3 870	6,60 / 4 820	7,00 / 6 020
Vėsinimo galia		kW / kCal/val. 2,50 / 2 150	3,40 / 2 920	5,00 / 4 300	5,90 / 5 070
Prijungimas		mm ² 4 x 1,5-2,5	4 x 1,5-2,5	4 x 1,5-2,5	4 x 1,5-2,5
Garso slėgio lygis ¹		Šildymas („Hi / Lo / S-Lo“) dB(A) 35 / 28 / 25	35 / 28 / 25	38 / 29 / 26	43 / 34 / 31
		Šildymas („Hi / Lo / S-Lo“) dB(A) 34 / 26 / 23	34 / 26 / 23	37 / 28 / 25	42 / 33 / 30
Matmenys / svoris		Vidaus blokas (skydas) aukštis x plotis x gylis mm / kg 260 x 575 x 575 / 18 (51 x 700 x 700 / 2,5)	260 x 575 x 575 / 18 (51 x 700 x 700 / 2,5)	260 x 575 x 575 / 18 (51 x 700 x 700 / 2,5)	260 x 575 x 575 / 18 (51 x 700 x 700 / 2,5)
Vamzdžių jungtys		Skystio vamzdis / dujų vamzdis Col. (mm) 1/4 (6,35) / 3/8 (9,52)	1/4 (6,35) / 1/2 (12,70)	1/4 (6,35) / 1/2 (12,70)	1/4 (6,35) / 1/2 (12,70)



PARUOŠTAS VALDYMOI INTERNETU IR LENOVAS VALDYMAS NAUDOJANT PASTATO VALDYMO SISTEMA: pasirenkamas.



Žemas statinis slėgis, paslepiamas		2,5 kW	3,2 kW	5,0 kW
Vidaus blokas		CS-E9PD3EA	CS-E120D3EAW	CS-E18RD3EAW
Šildymo galia	kW / kCal/val.	3,20 / 2 752	4,00 / 3 440	6,10
Vėsinimo galia	kW / kCal/val.	2,50 / 2 150	3,40 / 2 920	5,10
Prijungimas	mm ²	4 × 1,5–2,5	4 × 1,5–2,5	4 × 1,5–2,5
Garso slėgio lygis ¹	Šildymas („Hi / Lo / S-Lo“)	dB(A)	35 / 28 / 25	41 / 32 / 29
	Šildymas („Hi / Lo / S-Lo“)	dB(A)	33 / 27 / 24	41 / 30 / 27
Matmenys / svoris	aukštis × plotis × gylis	mm / kg	235 x 750 x 370 / 17	200 x 750 x 640 / 19
Vamzdžių jungtys	Skysčio vamzdis / dujų vamzdis	Col. (mm)	1/4 (6,35) / 3/8 (9,52)	1/4 (6,35) / 1/2 (12,70)

¹) Blokų garso slėgio lygis nurodo vertę, kuri išmatuota 1 metro atstumu priešais pagrindinį korpusą. Garso slėgio lygis išmatuotas pagal „Eurovent“ 6/C/006-97 specifikaciją. ²) Lentelėje pateiktos specifikacijos nurodo vertes, kurios yra esant 29 Pa (3,0 mmHg) ir kurios taikomos kaip gamybinis numatytasis nustatymas. Jungikį spausdintinėje plokštėje iš „Hi“ perjungti į „S-Lo“, vertė bus didesnė nei 6,0 mmHg.

Išorės kelių derinių modelis	Reikalingi priedai
CS-XZ7SKEW / CS-Z7SKEW // CS-XE70KEW CS-XZ9SKEW / CS-Z9SKEW / CS-XE90KEW CS-XZ12SKEW / CS-Z12SKEW / CS-XE120KEW CS-Z15SKEW CS-XZ18SKEW / CS-Z18SKEW / CS-XE180KEW	CU-2E12SBE / CU-2E15SBE / CU-2E18SBE / CU-3E18PBE / CU-3E23SBE / CU-4E23PBE / CU-4E27PBE / CU-5E34PBE CU-3E18PBE / CU-3E23SBE / CU-4E23PBE / CU-4E27PBE / CU-5E34PBE
	CZ-MA1P



Vidaus bloke CZ-MA1P jungties dydį reikia sumažinti nuo 1/2 col. iki 3/8 col.
Išorės bloke CZ-MA2P jungties dydį reikia padidinti nuo 3/8 col. iki 1/2 col.
Vidaus bloke CZ-MA3P jungties dydį reikia sumažinti nuo 5/8 col. iki 1/2 col.

„Free Multi“ sistemos išorės blokai



CU-2E12SBE / CU-2E15SBE / CU-2E18SBE
CU-3E18PBE / CU-3E23SBE / CU-4E23PBE
CU-4E27PBE / CU-5E34PBE



		3,2 - 5,7 kW	3,2 - 5,7 kW	3,2 - 7,5 kW	4,5 - 9,0 kW	4,5 - 11,0 kW	4,5 - 11,0 kW	4,5 - 13,6 kW	4,5 - 17,5 kW
		CU-2E12SBE	CU-2E15SBE	CU-2E18SBE	CU-3E18PBE	CU-3E23SBE	CU-4E23PBE	CU-4E27PBE	CU-5E34PBE
Išorės blokas									
Šildymo galia	Nominali (min.–maks.)	kW	4,40 (1,10–5,60)	5,40 (1,10–7,00)	5,60 (1,10–7,20)	6,80 (1,60–8,30)	8,50 (3,30–10,40)	8,50 (3,00–10,40)	9,40 (4,20–10,60)
Šildymo galia esant -7 °C		kW	3,54	3,54	3,65	4,90	6,05	6,05	7,08
COP ¹⁾		W/W	4,63 (5,24–4,41)	4,62 (5,24–4,19)	4,63 (5,24–4,24)	4,47 (5,00–3,81)	4,07 (5,32–3,74)	3,66 (5,17–3,54)	4,52 (6,00–3,46) A
Šildymo galia esant -15 °C		kW	2,40	2,90	3,00	3,60	5,90	5,90	6,70
SCOP		W/W	4,00	4,00	4,00	3,80	4,00	4,00	4,00
„Pdésign“ esant -10 °C		kW	4,0	4,0	4,2	4,8	5,2	5,2	8,0
Šildymas naudojant įvesties galią	Nominali (min.–maks.)	kW	0,950 (0,210–1,270)	1,170 (0,210–1,670)	1,210 (0,210–1,700)	1,520 (0,320–2,180)	2,090 (0,620–2,780)	2,320 (0,580–2,940)	2,080 (0,700–3,060)
Metinės elektros sąnaudos (šildymas) ²⁾		kWh/a	1 400	1 400	1 470	1 680	1 820	1 925	2 800
Vėsinimo galia	Nominali (min.–maks.)	kW	3,60 (1,50–4,50)	4,50 (1,50–5,20)	5,20 (1,50–5,40)	5,20 (1,80–7,30)	6,80 (1,90–8,00)	6,80 (1,90–8,00)	8,00 (3,00–9,20)
EER ³⁾		W/W	4,50 (6,00–4,09)	3,66 (6,00–3,42)	3,42 (6,00–3,42)	4,33 (5,00–3,24)	3,56 (7,04–3,38)	3,21 (5,59–2,63)	4,04 (5,66–3,21) A
SEER		W/W	6,50	6,50	6,50	5,60	7,00	5,60	7,00
„Pdésign“ (vėsinimas)		kW	3,6	4,5	5,2	5,2	6,8	6,8	8,0
Vėsinimas naudojant įvesties galią	Nominali (min.–maks.)	kW	0,800 (0,250–1,100)	1,230 (0,250–1,520)	1,520 (0,250–1,580)	1,270 (0,360–2,250)	1,910 (0,270–2,370)	2,120 (0,340–3,040)	1,980 (0,530–2,870)
Metinės elektros sąnaudos (vėsinimas) ²⁾		kWh/a	194	242	280	260	955	340	400
Maitinimo šaltinis	Šildymas / vėsinimas	V	4,20 / 3,75	5,20 / 5,75	5,35 / 7,10	6,70 / 5,30	9,60 / 8,40	8,80 / 7,50	9,80 / 9,40
Rekomenduojamas saugiklis		A	230	230	230	230	230	230	230
Rekomenduojamas maitinimo kabelio profilis		A	16	16	16	16	16	20	25
Rekomenduojamas maitinimo kabelio profilis		mm ²	2,5	2,5	2,5	2,5	2,5	2,5	3,5
Garso slėgio lygis ³⁾	Vėsinimas / Šildymas („Hi“)	dB(A)	47 / 49	47 / 49	49 / 51	46 / 47	50 / 51	50 / 51	51 / 52
Matmenys ⁴⁾	aukštis × plotis × gylis	mm	619 x 824 x 299	619 x 824 x 299	619 x 824 x 229	795 x 875 x 320	795 x 875 x 320	795 x 875 x 320	999 x 940 x 340
Svoris		kg	39	39	39	71	71	72	81
Vamzdžių jungtys	Skysčio vamzdis	Col. (mm)	1/4 (6,35)	1/4 (6,35)	1/4 (6,35)	1/4 (6,35)	1/4 (6,35)	1/4 (6,35)	1/4 (6,35)
	Dujų vamzdis	Col. (mm)	3/8 (9,52)	3/8 (9,52)	3/8 (9,52)	3/8 (9,52)	3/8 (9,52)	3/8 (9,52)	3/8 (9,52)
Pakitimo skirtumas (įėj./išėj.)	Maks.	m	10	10	10	15	15	15	15
Bendras vamzdžių ilgis	Min. / maks.	m	3 - 30	3 - 30	3 - 30	3 - 50	-- 60	-- 60	-- 80
Vamzdžių ilgis iki vieno bloko	Min. / maks.	m	3 - 20	3 - 20	3 - 20	3 - 25	3 - 25	3 - 25	3 - 25
Vamzdžio ilgis papildomoms dujoms / papildomų dujų kiekis	m / g/m		20 / 15	20 / 15	20 / 15	30 / 20	30 / 20	30 / 20	45 / 20
Veikimo diapazonas	Vėsinimas (min. – maks.)	°C	-10 - +46	-10 - +46	-10 - +46	-10 - +46	-10 - +46	-10 - +46	-10 - +46
	Šildymas (min. – maks.)	°C	-15 - +24	-25 - +24	-25 - +24	-25 - +24	-25 - +24	-25 - +24	-25 - +24

¹) EER ir COP klasifikacija esant 230 V pagal ES direktyvą 2002/31/EB. ²) Metinės energijos sąnaudos apskaičiuojamos pagal „ErP“ direktyvą. ³) Blokų garso slėgio lygis nurodo vertę, kuri išmatuota 1 metro atstumu priešais pagrindinį korpusą ir 0,8 m žemiau bloko. Garso slėgio lygis išmatuotas pagal „Eurovent“ 6/C/006-97 specifikaciją. ⁴) Pridėkite 70 arba 95 mm vamzdžio jungtį.

Minimalus jungčių kiekis: 2 vidaus bloki.

„Free Multi“ sistemos 2x1 derinių lentelė

„Free Multi“ sistema 2x1 CU-2E12SBE. Minimali prijungta galia: 3,2 kW. Maksimali prijungta galia: 5,7 kW

Vidaus bloko galia	Vesiminio galia (kW) Kambariai			EER	Ivesties galios vertė	Šildymo galia (kW) Kambariai			COP	Ivesties galios vertė
	A	B	Bendroji (min.–maks.)			W/W	W	A		
1 kambarys										
5	1,60		1,60 (1,10–2,30)	3,90 A	1,95	2,60		2,60 (0,70–3,80)	3,77 A	3,05
7	2,00		2,00 (1,10–2,90)	3,85 A	2,45	3,20		3,20 (0,70–4,80)	3,76 A	3,75
9 ¹	2,50		2,50 (1,10–3,50)	3,73 A	3,15	3,60		3,60 (0,70–5,50)	3,60 B	4,55
9 ²	2,80		2,80 (1,10–3,50)	3,73 A	3,50	4,00		4,00 (0,70–5,50)	3,68 B	5,10
12	3,20		3,20 (1,10–4,00)	3,48 A	4,30	4,40		4,40 (0,70–5,60)	3,61 A	5,40
2 kambariai										
5 + 5	1,60	1,60	3,20 (1,50–4,00)	4,27 A	3,50	2,20	2,20	4,40 (1,10–5,60)	4,63 A	4,20
5 + 7	1,60	2,00	3,60 (1,50–4,50)	4,50 A	3,75	1,95	2,45	4,40 (1,10–5,60)	4,63 A	4,20
5 + 9 ¹	1,40	2,20	3,60 (1,50–4,50)	4,50 A	3,75	1,70	2,70	4,40 (1,10–5,60)	4,63 A	4,20
5 + 9 ²	1,30	2,30	3,60 (1,50–4,50)	4,50 A	3,75	1,60	2,80	4,40 (1,10–5,60)	4,63 A	4,20
5 + 12	1,20	2,40	3,60 (1,50–4,50)	4,50 A	3,75	1,45	2,95	4,40 (1,10–5,60)	4,63 A	4,20
7 + 7	1,80	1,80	3,60 (1,50–4,50)	4,50 A	3,75	2,20	2,20	4,40 (1,10–5,60)	4,63 A	4,20
7 + 9 ¹	1,60	2,00	3,60 (1,50–4,50)	4,50 A	3,75	1,95	2,45	4,40 (1,10–5,60)	4,63 A	4,20
7 + 9 ²	1,50	2,10	3,60 (1,50–4,50)	4,50 A	3,75	1,85	2,55	4,40 (1,10–5,60)	4,63 A	4,20
7 + 12	1,40	2,20	3,60 (1,50–4,50)	4,68 A	3,60	1,70	2,70	4,40 (1,10–5,60)	4,78 A	4,10
9 ¹ + 9 ¹	1,80	1,80	3,60 (1,50–4,50)	4,68 A	3,60	2,20	2,20	4,40 (1,10–5,60)	4,78 A	4,10
9 ¹ + 9 ²	1,70	1,90	3,60 (1,50–4,50)	4,68 A	3,60	2,10	2,30	4,40 (1,10–5,60)	4,78 A	4,10
9 ¹ + 12	1,60	2,00	3,60 (1,50–4,50)	4,68 A	3,60	1,95	2,45	4,40 (1,10–5,60)	4,78 A	4,10
9 ² + 9 ²	1,80	1,80	3,60 (1,50–4,50)	4,68 A	3,60	2,20	2,20	4,40 (1,10–5,60)	4,78 A	4,10

„Free Multi“ sistema 2x1 CU-2E15SBE. Minimali prijungta galia: 3,2 kW. Maksimali prijungta galia: 5,7 kW

Vidaus bloko galia	Vesiminio galia (kW) Kambariai			EER	Ivesties galios vertė	Šildymo galia (kW) Kambariai			COP	Ivesties galios vertė
	A	B	Bendroji (min.–maks.)			W/W	W	A		
1 kambarys										
5	1,60		1,60 (1,10–2,30)	3,90 A	1,95	2,60		2,60 (0,70–3,80)	3,77 A	3,05
7	2,00		2,00 (1,10–2,90)	3,85 A	2,45	3,20		3,20 (0,70–4,80)	3,76 A	3,75
9 ¹	2,50		2,50 (1,10–3,50)	3,73 A	3,15	3,60		3,60 (0,70–5,50)	3,60 B	4,55
9 ²	2,80		2,80 (1,10–3,50)	3,73 A	3,50	4,00		4,00 (0,70–5,50)	3,68 B	5,10
12	3,20		3,20 (1,10–4,00)	3,48 A	4,30	4,50		4,50 (0,70–6,20)	3,60 B	5,55
2 kambariai										
5 + 5	1,60	1,60	3,20 (1,50–4,00)	3,76 A	4,00	2,60	2,60	5,20 (1,10–7,00)	4,60 A	5,00
5 + 7	1,60	2,00	3,60 (1,50–4,50)	3,71 A	4,55	2,40	3,00	5,40 (1,10–7,00)	4,58 A	5,25
5 + 9 ¹	1,60	2,50	4,10 (1,50–5,10)	3,63 A	5,30	2,11	3,29	5,40 (1,10–7,00)	4,58 A	5,25
5 + 9 ²	1,60	2,80	4,40 (1,50–5,20)	3,61 A	5,70	1,96	3,44	5,40 (1,10–7,00)	4,58 A	5,25
5 + 12	1,50	3,00	4,50 (1,50–5,20)	3,66 A	5,75	1,80	3,60	5,40 (1,10–7,00)	4,58 A	5,25
7 + 7	2,00	2,00	4,00 (1,50–5,00)	3,67 A	5,10	2,70	2,70	5,40 (1,10–7,00)	4,62 A	5,20
7 + 9 ¹	2,00	2,50	4,50 (1,50–5,20)	3,66 A	5,75	2,40	3,00	5,40 (1,10–7,00)	4,62 A	5,20
7 + 9 ²	1,85	2,65	4,50 (1,50–5,20)	3,66 A	5,75	2,25	3,15	5,40 (1,10–7,00)	4,62 A	5,20
7 + 12	1,75	2,75	4,50 (1,50–5,20)	3,66 A	5,75	2,10	3,30	5,40 (1,10–7,00)	4,62 A	5,20
9 ¹ + 9 ¹	2,25	2,25	4,50 (1,50–5,20)	3,66 A	5,75	2,70	2,70	5,40 (1,10–7,00)	4,62 A	5,20
9 ¹ + 9 ²	2,10	2,40	4,50 (1,50–5,20)	3,66 A	5,75	2,55	2,85	5,40 (1,10–7,00)	4,62 A	5,20
9 ¹ + 12	2,00	2,50	4,50 (1,50–5,20)	3,66 A	5,75	2,40	3,00	5,40 (1,10–7,00)	4,62 A	5,20
9 ² + 9 ²	2,25	2,25	4,50 (1,50–5,20)	3,66 A	5,75	2,70	2,70	5,40 (1,10–7,00)	4,62 A	5,20

„Free Multi“ sistema 2x1 CU-2E18SBE. Minimali prijungta galia: 3,2 kW. Maksimali prijungta galia: 7,5 kW

Vidaus bloko galia	Vesiminio galia (kW) Kambariai			EER	Ivesties galios vertė	Šildymo galia (kW) Kambariai			COP	Ivesties galios vertė
	A	B	Bendroji (min.–maks.)			W/W	W	A		
1 kambarys										
5	1,60		1,60 (1,10–2,30)	3,90 A	1,95	2,60		2,60 (0,70–3,80)	3,77 A	3,05
7	2,00		2,00 (1,10–2,90)	3,85 A	2,45	3,20		3,20 (0,70–4,80)	3,76 A	3,75
9 ¹	2,50		2,50 (1,10–3,50)	3,73 A	3,15	3,60		3,60 (0,70–5,50)	3,60 B	4,55
9 ²	2,80		2,80 (1,10–3,50)	3,73 A	3,50	4,00		4,00 (0,70–5,50)	3,68 B	5,10
12	3,20		3,20 (1,10–4,00)	3,48 A	4,30	4,50		4,50 (0,70–6,20)	3,60 B	5,55
15	4,00		4,00 (1,10–4,20)	3,13 B	6,00	5,00		5,00 (1,10–6,40)	3,23 C	6,90
18	5,00		5,00 (1,20–5,10)	2,96 C	7,80	5,30		5,30 (1,10–6,80)	3,23 C	7,30
2 kambariai										
5 + 5	1,60	1,60	3,20 (1,50–4,00)	3,76 A	4,00	2,60	2,60	5,20 (1,10–7,00)	4,60 A	5,00
5 + 7	1,60	2,00	3,60 (1,50–4,50)	3,71 A	4,55	2,40	3,00	5,40 (1,10–7,00)	4,58 A	5,25
5 + 9 ¹	1,60	2,50	4,10 (1,50–5,10)	3,63 A	5,30	2,11	3,29	5,40 (1,10–7,00)	4,58 A	5,25
5 + 9 ²	1,60	2,80	4,40 (1,50–5,20)	3,61 A	5,70	1,96	3,44	5,40 (1,10–7,00)	4,58 A	5,25
5 + 12	1,50	3,00	4,50 (1,50–5,20)	3,66 A	5,75	1,80	3,60	5,40 (1,10–7,00)	4,58 A	5,25
5 + 15	1,50	3,70	5,20 (1,50–5,40)	3,42 A	7,10	1,60	4,00	5,60 (1,10–7,20)	4,63 A	5,35
5 + 18	1,25	3,95	5,20 (1,50–5,40)	3,42 A	7,10	1,35	4,25	5,60 (1,10–7,20)	4,63 A	5,35
7 + 7	2,00	2,00	4,00 (1,50–5,00)	3,67 A	5,10	2,70	2,70	5,40 (1,10–7,00)	4,62 A	5,20
7 + 9 ¹	2,00	2,50	4,50 (1,50–5,20)	3,66 A	5,75	2,40	3,00	5,40 (1,10–7,00)	4,62 A	5,20
7 + 9 ²	1,85	2,65	4,50 (1,50–5,20)	3,66 A	5,75	2,25	3,15	5,40 (1,10–7,00)	4,62 A	5,20
7 + 12	2,00	3,20	5,20 (1,50–5,40)	3,42 A	7,10	2,15	3,45	5,60 (1,10–7,20)	4,63 A	5,35
7 + 15	1,75	3,45	5,20 (1,50–5,40)	3,42 A	7,10	1,85	3,75	5,60 (1,10–7,20)	4,63 A	5,35
7 + 18	1,50	3,70	5,20 (1,50–5,40)	3,42 A	7,10	1,60	4,00	5,60 (1,10–7,20)	4,63 A	5,35
9 ¹ + 9 ¹	2,50	2,50	5,00 (1,50–5,20)	3,47 A	6,70	2,80	2,80	5,60 (1,10–7,20)	4,63 A	5,35
9 ¹ + 9 ²	2,45	2,75	5,20 (1,50–5,40)	3,42 A	7,10	2,65	2,95	5,60 (1,10–7,20)	4,63 A	5,35
9 ¹ + 12	2,30	2,90	5,20 (1,50–5,40)	3,42 A	7,10	2,45	3,15	5,60 (1,10–7,20)	4,63 A	5,35
9 ¹ + 15	2,00	3,20	5,20 (1,50–5,40)	3,42 A	7,10	2,15	3,45	5,60 (1,10–7,20)	4,63 A	5,35
9 ² + 9 ²	2,60	2,60	5,20 (1,50–5,40)	3,42 A	7,10	2,80	2,80	5,60 (1,10–7,20)	4,63 A	5,35
9 ² + 12	2,45	2,75	5,20 (1,50–5,40)	3,42 A	7,10	2,60	3,00	5,60 (1,10–7,20)	4,63 A	5,35
9 ² + 15	2,15	3,05	5,20 (1,50–5,40)	3,42 A	7,10	2,30	3,30	5,60 (1,10–7,20)	4,63 A	5,35
12 + 12	2,60	2,60	5,20 (1,50–5,40)	3,42 A	7,10	2,80	2,80	5,60 (1,10–7,20)	4,63 A	5,35
12 + 15	2,30	2,90	5,20 (1,50–5,40)	3,42 A	7,10	2,50	3,10	5,60 (1,10–7,20)	4,63 A	5,35

1) Nurodo SEER ir „Pdesign“ (kWh) / SCOP ir „Pdesign“ esant -10 °C (kWh): naudojamas EN 14825. Kita: A.E.C. naudojamų vidus procedūras (tik orientaciniai tikslai).
* EER, COP, SEER, SCOP, investies galios, metinių sąnaudų vertės pateikiamos pagal „ErP“ direktyvą tik 100 % galios deriniuose, kaip to reikalauja „ErP“ direktyva.
* Neįvairiausia eksploatavimo duomenys

„Free Multi“ sistemos 3x1 derinių lentelė

„Free Multi“ sistema 3x1 CU-3E18PBE. Minimali prijungta galia: 4,5 kW. Maksimali prijungta galia: 9,0 kW

Vidaus bloko galia	Vesiminio galia (kW) Kambariai				EER	Ivesties galios vertė	Šildymo galia (kW) Kambariai				COP	Ivesties galios vertė	
	A	B	C	Bendroji (min.–maks.)			W/W	W	A	B			C
1 kambarys													
5	1,60			1,60 (1,30–2,30)	3,40 A	2,30	2,60				2,60 (1,20–3,20)	3,88 A	3,20
7	2,00			2,00 (1,80–2,90)	3,51 A	2,80	3,20				3,20 (1,20–4,10)	3,95 A	4,00
9	2,50			2,50 (1,80–2,90)	3,57 A	3,30	3,60				3,60 (1,20–4,30)	3,56 B	4,80
12	3,20			3,20 (1,80–3,80)	3,68 A	4,00	4,50				4,50 (1,20–5,80)	3,68 B	6,20
15	4,00			4,00 (1,80–4,30)	3,05 B	5,90	5,60				5,60 (1,20–6,80)	3,13 D	7,90
18	5,00			5,00 (1,90–5,70)	2,90 C	7,60	6,80				6,80 (1,20–6,90)	2,99 D	10,00
2 kambariai													
5 + 5	1,60	1,60		3,20 (1,80–6,20)	4,05 A	3,60	2,60	2,60			5,20 (1,40–7,00)	3,77 A	6,40
5 + 7	1,60	2,00		3,60 (1,80–6,20)	3,83 A	4,20	2,49	3,11			5,60 (1,40–7,00)	3,73 A	6,90
5 + 9	1,60	2,50		4,10 (1,80–6,20)	3,73 A	4,90	2,42	3,78			6,20 (1,40–7,00)	3,69 A	7,80
5 + 12	1,60	3,20		4,80 (1,80–6,30)	3,36 A	6,30	2,13	4,27			6,40 (1,40–7,30)	3,76 A	7,80
5 + 15	1,49	3,71		5,20 (1,90–6,40)	3,21 A	7,10	1,94	4,86			6,80 (1,40–7,30)	3,74 A	8,30
5 + 18	1,26	3,94		5,20 (1,90–6,80)	3,41 A	6,70	1,65	5,15			6,80 (1,40–8,00)	3,81 A	8,20
7 + 7	2,00	2,00		4,00 (1,80–6,20)	3,74 A	4,70	2,90	2,90			5,80 (1,40–7,00)	3,82 A	7,00
7 + 9	2,00	2,50		4,50 (1,80–6,20)	3,52 A	5,60	2,84	3,56			6,40 (1,40–7,00)	3,68 A	8,00
7 + 12	2,00	3,20		5,20 (1,80–6,30)	3,21 A	7,10	2,62	4,18			6,80 (1,40–7,30)	3,74 A	8,30
7 + 15	1,73	3,47		5,20 (1,90–6,40)	3,29 A	6,90	2,27	4,53			6,80 (1,40–7,30)	3,74 A	8,30
7 + 18	1,49	3,71		5,20 (1,90–6,80)	3,41 A	6,70	1,94	4,86			6,80 (1,40–7,30)	3,83 A	8,10</

„Free Multi“ sistemos 3x1 derinių lentelė

„Free Multi“ sistema 3x1 CU-3E23SBE. Minimali prijungta galia: 4,5 kW. Maksimali prijungta galia: 11,0 kW

Vidaus bloko galia	Vesinimo galia (kW) Kambariai				EER	Ivesties galios vertė	Šildymo galia (kW) Kambariai	COP	Ivesties galios vertė		
	A	B	C	Bendroji (min.-maks.)						A	B
1 kambarys											
5	1,60			1,60 (1,30-2,30)	3,40 A	2,30	2,60		2,60 (1,20-3,20)	3,88 A	3,20
7	2,00			2,00 (1,80-2,90)	3,51 A	2,80	3,20		3,20 (1,20-4,10)	3,95 A	4,00
9	2,50			2,50 (1,80-2,90)	3,57 A	3,40	3,60		3,60 (1,20-4,30)	3,56 B	5,00
12	3,20			3,20 (1,80-3,80)	3,68 A	4,20	4,50		4,50 (1,20-5,80)	3,46 B	6,30
15	4,00			4,00 (1,80-4,30)	3,65 B	6,10	5,60		5,60 (1,20-6,80)	3,13 D	8,30
18	5,00			5,00 (1,90-5,70)	2,90 C	8,00	6,80		6,80 (1,20-6,90)	2,99 D	10,50
2 kambariai											
5 + 5	1,60	1,60		3,20 (1,90-6,40)	4,16 A	3,60	2,60	2,60	5,20 (2,70-9,80)	3,61 A	6,70
5 + 7	1,60	2,00		3,60 (1,90-6,40)	3,96 A	4,10	2,58	3,22	5,80 (2,70-9,80)	3,58 B	7,50
5 + 9	1,60	2,50		4,10 (1,90-6,40)	3,83 A	4,80	2,38	3,72	6,10 (2,70-9,80)	3,39 C	10,10
5 + 12	1,60	3,20		4,80 (1,90-6,90)	3,48 A	6,10	2,13	4,27	6,40 (2,70-9,80)	3,64 A	8,10
5 + 15	1,60	4,00		5,60 (1,90-9,90)	3,08 B	8,00	2,29	5,71	8,00 (2,70-9,90)	3,39 C	10,90
5 + 18	1,60	5,00		6,60 (2,00-5,70)	2,89 C	10,00	2,06	6,44	8,50 (2,80-10,20)	3,39 C	11,60
7 + 7	2,00	2,00		4,00 (1,90-6,40)	3,85 A	4,70	2,90	2,90	5,80 (2,70-9,80)	3,67 A	7,40
7 + 9	2,00	2,50		4,50 (1,90-6,40)	3,63 A	5,50	2,71	3,39	6,10 (2,70-9,80)	3,57 B	8,00
7 + 12	2,00	3,20		5,20 (1,90-6,90)	3,29 A	7,00	2,69	4,31	7,00 (2,70-9,90)	3,50 B	9,20
7 + 15	2,00	4,00		6,00 (1,90-9,90)	2,96 C	8,90	2,73	5,47	8,20 (2,70-9,90)	3,37 C	11,20
7 + 18	1,94	4,86		6,80 (2,00-5,70)	2,80 C	10,00	2,43	6,07	8,50 (2,80-10,20)	3,36 C	11,60
9 + 9	2,50	2,50		5,00 (1,90-6,80)	3,33 A	6,70	3,20	3,20	6,40 (2,70-9,80)	3,54 B	8,30
9 + 12	2,50	3,20		5,70 (1,90-6,40)	3,06 B	8,20	3,55	4,55	8,10 (2,70-9,80)	3,39 C	11,10
9 + 15	2,50	4,00		6,50 (1,90-9,90)	2,65 D	10,80	3,27	5,23	8,50 (2,70-9,90)	3,29 C	11,60
9 + 18	2,27	4,53		6,80 (1,90-7,50)	2,80 C	10,60	2,83	5,67	8,50 (2,80-10,20)	3,39 C	11,40
12 + 12	3,20	3,20		6,40 (1,90-7,00)	2,77 D	10,10	4,25	4,25	8,50 (2,80-10,00)	3,36 C	11,70
12 + 15	3,02	3,78		6,80 (1,90-7,10)	2,91 C	11,60	3,78	4,72	8,50 (2,80-10,00)	3,48 B	11,30
12 + 18	2,65	4,15		6,80 (2,00-7,60)	2,91 C	10,30	3,32	5,18	8,50 (2,80-10,00)	3,36 C	11,70
15 + 15	2,50	4,00		6,50 (1,90-9,90)	2,65 D	10,80	3,27	5,23	8,50 (2,80-10,00)	3,37 C	11,60
15 + 18	3,02	3,78		6,80 (2,00-7,60)	2,91 C	10,30	3,78	4,72	8,50 (2,80-10,00)	3,49 B	11,20
18 + 18	3,40	3,40		6,80 (2,10-8,10)	3,08 B	9,70	4,25	4,25	8,50 (2,80-10,50)	3,54 B	11,10
3 kambariai											
5 + 5 + 5	1,60	1,60	1,60	4,80 (1,90-8,00)	3,90 A	5,50	2,60	2,60	7,80 (3,30-10,40)	3,70 A	9,70
5 + 5 + 7	1,60	1,60	2,00	5,20 (1,90-8,00)	3,80 A	6,10	2,58	2,58	8,40 (3,30-10,40)	3,61 A	10,70
5 + 5 + 9	1,60	1,60	2,50	5,70 (1,90-8,00)	3,56 A	7,10	2,39	2,39	9,70 (3,30-10,40)	3,59 B	10,90
5 + 5 + 12	1,60	1,60	3,20	6,40 (1,90-8,00)	3,39 A	8,30	2,13	2,13	11,60 (3,30-10,40)	3,68 A	10,70
5 + 5 + 15	1,31	1,51	3,78	6,80 (1,90-8,10)	3,21 A	9,30	1,89	1,89	12,70 (3,30-10,40)	3,70 A	10,60
5 + 5 + 18	1,33	1,33	4,14	6,80 (2,00-8,50)	3,26 A	9,20	1,66	1,66	14,60 (3,30-10,40)	3,74 A	10,50
5 + 7 + 7	1,60	2,00	2,00	5,60 (1,90-8,00)	3,68 A	6,70	2,42	3,04	8,50 (3,30-10,40)	3,60 A	10,90
5 + 7 + 9	1,60	2,00	2,50	6,10 (1,90-8,00)	3,45 A	7,80	2,23	2,23	9,70 (3,30-10,40)	3,60 A	10,90
5 + 7 + 12	1,60	2,00	3,20	6,80 (1,90-8,10)	3,21 A	9,30	2,00	2,50	11,60 (3,30-10,40)	3,70 A	10,60
5 + 7 + 15	1,43	1,79	3,58	6,80 (1,90-8,10)	3,21 A	9,30	1,79	2,24	12,70 (3,30-10,40)	3,76 A	10,40
5 + 7 + 18	1,27	1,58	3,95	6,80 (2,00-8,50)	3,34 A	8,90	1,58	1,98	14,60 (3,30-10,40)	3,80 A	10,30
5 + 9 + 9	1,60	2,50	2,50	6,60 (1,90-8,00)	3,25 A	8,90	2,06	3,22	9,70 (3,30-10,40)	3,61 A	10,70
5 + 9 + 12	1,60	2,50	3,20	7,40 (1,90-8,00)	3,21 A	9,30	1,86	2,91	11,60 (3,30-10,40)	3,70 A	10,60
5 + 9 + 15	1,34	2,10	3,36	6,80 (1,90-8,10)	3,21 A	9,30	1,68	2,62	12,70 (3,30-10,40)	3,75 A	10,60
5 + 9 + 18	1,19	1,87	3,74	6,80 (2,00-8,50)	3,24 A	8,90	1,49	2,34	14,60 (3,30-10,40)	3,71 A	10,40
5 + 12 + 12	1,36	2,72	2,72	6,80 (1,90-8,10)	3,29 A	9,10	1,70	3,40	11,60 (3,30-10,40)	3,71 A	10,60
5 + 12 + 15	1,24	2,47	3,09	6,80 (1,90-8,20)	3,29 A	9,10	1,55	3,09	12,70 (3,30-10,40)	3,74 A	10,50
5 + 12 + 18	1,11	2,22	3,47	6,80 (2,00-8,50)	3,34 A	8,90	1,38	2,78	14,60 (3,30-10,40)	3,80 A	10,30
5 + 15 + 15	1,14	2,83	2,83	6,80 (1,90-8,20)	3,29 A	9,10	1,42	3,54	12,70 (3,30-10,40)	3,76 A	10,40
5 + 15 + 18	1,02	2,57	3,20	6,80 (2,00-8,50)	3,34 A	8,90	1,28	3,21	14,60 (3,30-10,40)	3,79 A	10,40
7 + 7 + 7	2,00	2,00	2,00	6,00 (1,90-8,00)	3,49 A	7,60	2,83	2,83	8,49 (3,30-10,40)	3,66 A	10,70
7 + 7 + 9	2,00	2,00	2,50	6,50 (1,90-8,00)	3,28 A	8,70	2,62	2,62	9,70 (3,30-10,40)	3,66 A	10,70
7 + 7 + 12	1,89	1,89	3,02	6,80 (1,90-8,00)	3,21 A	9,30	2,36	3,78	11,60 (3,30-10,40)	3,71 A	10,60
7 + 7 + 15	1,70	1,70	3,40	6,80 (1,90-8,10)	3,29 A	9,10	2,13	4,24	12,70 (3,30-10,40)	3,73 A	10,50
7 + 7 + 18	1,51	1,51	3,78	6,80 (2,00-8,50)	3,34 A	8,90	1,89	1,89	14,60 (3,30-10,40)	3,77 A	10,40
7 + 9 + 9	1,94	2,43	2,43	6,80 (1,90-8,00)	3,21 A	9,30	2,42	3,04	11,60 (3,30-10,40)	3,66 A	10,70
7 + 9 + 12	1,76	2,21	2,83	6,80 (1,90-8,10)	3,21 A	9,30	2,21	2,76	12,70 (3,30-10,40)	3,71 A	10,60
7 + 9 + 15	1,60	2,00	3,20	6,80 (1,90-8,10)	3,29 A	9,10	2,00	5,40	11,60 (3,30-10,40)	3,73 A	10,50
7 + 9 + 18	1,43	1,79	3,58	6,80 (2,00-8,50)	3,34 A	8,90	1,79	2,24	14,60 (3,30-10,40)	3,77 A	10,40
7 + 12 + 12	1,47	2,94	2,94	6,80 (1,90-8,10)	3,29 A	9,10	2,02	3,24	11,60 (3,30-10,40)	3,74 A	10,50
7 + 12 + 15	1,37	2,37	2,96	6,80 (1,90-8,20)	3,29 A	9,10	1,84	2,96	12,70 (3,30-10,40)	3,76 A	10,40
7 + 12 + 18	1,23	2,13	3,34	6,80 (2,00-8,50)	3,34 A	8,90	1,66	2,67	14,60 (3,30-10,40)	3,80 A	10,30
7 + 15 + 15	1,36	2,72	2,72	6,80 (1,90-8,20)	3,37 A	8,90	1,70	3,40	11,60 (3,30-10,40)	3,78 A	10,40
7 + 15 + 18	1,24	2,47	3,09	6,80 (2,00-8,50)	3,34 A	8,90	1,55	3,09	12,70 (3,30-10,40)	3,82 A	10,30
9 + 9 + 9	2,26	2,26	2,26	6,78 (1,90-8,00)	3,20 B	9,30	2,83	2,83	8,49 (3,30-10,40)	3,66 A	10,70
9 + 9 + 12	2,07	2,07	2,66	6,80 (1,90-8,00)	3,21 A	9,30	2,59	2,59	9,70 (3,30-10,40)	3,71 A	10,60
9 + 9 + 15	1,89	1,89	3,02	6,80 (1,90-8,10)	3,29 A	9,10	2,36	3,78	11,60 (3,30-10,40)	3,73 A	10,50
9 + 9 + 18	1,70	1,70	3,40	6,80 (2,00-8,50)	3,34 A	8,90	2,13	2,13	14,60 (3,30-10,40)	3,77 A	10,40
9 + 12 + 12	1,92	2,44	2,44	6,80 (1,90-8,10)	3,29 A	9,10	2,38	3,06	11,60 (3,30-10,40)	3,74 A	10,50
9 + 12 + 15	1,75	2,24	2,81	6,80 (1,90-8,20)	3,21 A	9,30	2,10	2,50	12,70 (3,30-10,40)	3,71 A	10,60
9 + 12 + 18	1,59	2,03	3,18	6,80 (2,00-8,50)	3,34 A	8,90	1,99	2,54	14,60 (3,30-10,40)	3,80 A	10,30
9 + 15 + 15	1,62	2,59	2,59	6,80 (1,90-8,20)	3,37 A	8,90	2,02	3,24	11,60 (3,30-10,40)	3,75 A	10,50
12 + 12 + 12	2,26	2,26	2,26	6,78 (1,90-8,20)	3,36 A	8,90	2,83	2,83	8,49 (3,30-10,40)	3,64 A	10,20
12 + 12 + 15	2,09	2,09	2,62	6,80 (1,90-8,20)	3,37 A	8,90	2,62	2,62	9,70 (3,30-10,40)	3,84 A	10,10

1) Noruda SEER ir „Pdėsign“ (kWh) / SCOP ir „Pdėsign“ esant -10 °C (kWh): naudojamas EN 14825. Kita: A.C. naudojami vidaus procedūra (tik orientacinio tikslu).
 * EER, COP, SEER, SCOP, investies galios, metinių sąnaudų vertės pateikiamos pagal „ErP“ direktyva tik 100 % galios deriniuose, kaip to reikalauja „ErP“ direktyva.
 ** Neįvairiųjų eksploatacinių duomenų

„Free Multi“ sistemos 4x1 derinių lentelė

„Free Multi“ sistema 4x1 CU-4E23PBE. Minimali prijungta galia: 4,5 kW. Maksimali prijungta galia: 11,0 kW

Vidaus bloko galia	Vesinimo galia (kW) Kambariai					EER	Ivesties galios vertė	Šildymo galia (kW) Kambariai					COP	Ivesties galios vertė		
	A	B	C	D	Bendroji (min.-maks.)			A	B	C	D	Bendroji (min.-maks.)				
1 kambarys																
5	1,60							1,60 (1,30-2,30)	3,40 A	2,30	2,60			2,60 (1,20-3,20)	3,88 A	3,20
7	2,00							2,00 (1,80-2,90)	3,51 A	2,80	3,20			3,20 (1,20-4,10)	3,95 A	4,00
9	2,50							2,50 (1,80-2,90)	3,57 A	3,40	3,60			3,60 (1,20-4,30)	3,56 B	5,00
12	3,20							3,20 (1,80-3,80)	3,68 A							

„Free Multi“ sistemos 4x1 derinių lentelė

„Free Multi“ sistema 4x1 CU-4E23PBE. Minimali prijungta galia: 4,5 kW. Maksimali prijungta galia: 11,0 kW

Vidaus bloko galia	Vesinimo galia (kW)				EER	Ivesties galios vertė	Šildymo galia (kW)				COP	Ivesties galios vertė	
	A	B	C	D			Bendroj (min.-maks.)	W/W	A	B			C
1 kambariai													
5	1,60				1,60 (1,30-2,30)	3,40 A	2,30	2,60			2,60 (1,20-3,20)	3,88 A	3,20
7	2,00				2,00 (1,80-2,90)	3,51 A	2,80	3,20			3,20 (1,20-4,10)	3,95 A	4,00
9	2,50				2,50 (1,80-2,90)	3,57 A	3,40	3,60			3,60 (1,20-4,30)	3,56 B	5,00
12	3,20				3,20 (1,80-3,80)	3,68 A	4,20	4,50			4,50 (1,20-5,80)	3,46 B	6,30
15	4,00				4,00 (1,80-4,30)	3,05 B	6,10	5,60			5,60 (1,20-6,80)	3,13 D	8,30
18	5,00				5,00 (1,90-5,70)	2,90 C	8,00	8,60			8,60 (1,20-6,90)	2,99 D	10,50
24	7,00				7,00 (2,00-7,20)	2,63 D	12,10	8,70			8,70 (1,40-9,20)	3,19 D	12,60
2 kambariai													
5 + 5	1,60	1,60			3,20 (2,40-5,80)	3,68 A	4,30	2,35	2,35		4,70 (2,20-8,20)	3,05 D	7,30
5 + 7	1,60	2,00			3,60 (2,40-5,80)	3,56 A	4,90	2,31	2,89		5,20 (2,20-8,20)	3,02 D	8,20
5 + 9	1,60	2,50			4,10 (2,40-5,80)	3,39 A	5,90	2,19	3,41		5,60 (2,20-8,20)	2,99 D	8,50
5 + 12	1,60	3,20			4,80 (2,40-5,80)	3,29 A	7,00	2,13	4,27		6,40 (2,20-8,20)	3,17 D	9,80
5 + 15	1,60	4,00			5,60 (2,40-5,80)	3,15 B	8,40	2,11	5,29		7,40 (2,20-8,60)	3,28 C	10,20
5 + 18	1,60	5,00			6,60 (2,40-7,20)	2,97 C	10,60	2,06	6,44		8,50 (2,20-10,00)	3,28 C	12,70
5 + 24	1,60	7,00			8,00 (2,40-8,50)	2,79 D	13,60	1,75	6,45		9,40 (2,20-10,30)	3,48 D	12,70
7 + 7	2,00	2,00			4,00 (2,40-5,80)	3,48 A	5,60	2,90	2,90		5,80 (2,20-8,20)	3,14 D	8,70
7 + 9	2,00	2,50			4,50 (2,40-5,80)	3,31 A	6,50	2,71	3,39		6,10 (2,20-8,20)	3,14 D	9,10
7 + 12	2,00	3,20			5,20 (2,40-5,80)	3,33 A	7,50	2,65	4,25		6,90 (2,20-8,60)	3,33 C	9,70
7 + 15	2,00	4,00			6,00 (2,40-7,00)	3,00 C	9,50	2,63	5,27		7,90 (2,20-9,80)	3,22 C	11,50
7 + 18	2,00	5,00			7,00 (2,40-8,10)	3,02 B	11,00	2,57	6,43		9,00 (2,20-10,30)	3,51 B	12,10
7 + 24	1,78	6,22			8,00 (2,50-8,50)	2,86 C	13,30	2,09	7,31		9,40 (2,20-10,30)	3,49 B	12,70
9 + 9	2,50	2,50			5,00 (2,40-5,80)	3,31 A	7,20	3,25	3,25		6,50 (2,20-8,60)	3,32 C	9,20
9 + 12	2,50	3,20			5,70 (2,40-7,20)	3,11 B	8,70	3,20	4,10		7,30 (2,20-9,80)	3,29 C	10,40
9 + 15	2,50	4,00			6,50 (2,40-7,20)	2,81 C	11,00	3,19	5,11		8,30 (2,20-10,00)	3,18 D	12,30
9 + 18	2,50	5,00			7,50 (2,40-8,50)	2,85 C	12,50	3,13	6,27		9,50 (2,20-10,30)	3,41 B	12,90
9 + 24	2,11	5,89			8,00 (2,50-8,50)	2,86 C	13,30	2,47	6,93		9,40 (2,20-10,30)	3,49 B	12,70
12 + 12	3,20	3,20			6,40 (2,40-7,20)	2,94 C	9,30	4,05	4,05		8,10 (2,20-10,00)	3,25 C	11,70
12 + 15	3,20	4,00			7,20 (2,40-8,10)	2,71 C	12,60	4,04	5,06		9,10 (2,20-10,00)	3,38 C	12,60
12 + 18	3,20	4,88			8,00 (2,50-8,50)	2,86 C	13,30	3,67	5,73		9,40 (2,20-10,00)	3,51 B	12,60
12 + 24	2,51	5,49			8,00 (2,50-8,60)	2,93 C	13,30	2,95	6,45		9,40 (2,20-10,30)	3,53 B	12,50
15 + 15	4,00	4,00			8,00 (2,50-8,50)	2,83 C	15,30	4,70	4,70		9,40 (2,20-10,30)	3,49 C	13,10
15 + 18	3,56	4,44			8,00 (2,50-8,50)	2,86 C	13,30	4,18	5,22		9,40 (2,20-10,30)	3,53 B	12,50
15 + 24	2,91	5,89			8,00 (2,50-8,60)	2,93 C	13,30	3,42	5,98		9,40 (2,20-10,30)	3,54 B	12,50
18 + 18	4,00	4,00			8,00 (2,50-8,60)	3,10 B	12,20	4,70	4,70		9,40 (2,20-10,30)	3,62 A	12,20
18 + 24	3,33	4,67			8,00 (2,50-8,60)	3,17 B	12,00	3,92	5,48		9,40 (2,20-10,30)	3,63 A	12,20
3 kambariai													
5 + 5 + 5	1,60	1,60	1,60		4,80 (3,00-8,50)	3,72 A	6,20	2,87	2,87	2,87	8,61 (3,20-10,40)	3,71 A	10,90
5 + 5 + 7	1,60	1,60	2,00		5,20 (3,00-8,50)	3,74 A	6,70	2,65	2,65	3,31	8,61 (3,20-10,40)	3,81 A	10,60
5 + 5 + 9	1,60	1,60	2,50		5,70 (3,00-8,50)	3,56 A	7,70	2,42	2,42	3,77	8,61 (3,20-10,40)	3,81 A	10,60
5 + 5 + 12	1,60	1,60	3,20		6,40 (3,00-8,50)	3,40 A	8,90	2,15	2,15	4,31	8,61 (3,20-10,40)	3,86 A	10,50
5 + 5 + 15	1,60	1,60	4,00		7,20 (3,00-8,50)	3,35 A	10,20	1,91	1,91	4,79	8,61 (3,20-10,40)	3,88 A	10,40
5 + 5 + 18	1,60	1,60	5,00		8,00 (3,00-8,60)	3,31 A	11,50	1,68	1,68	5,25	8,61 (3,20-10,40)	3,89 A	10,40
5 + 5 + 24	1,25	1,25	5,50		8,00 (3,00-8,80)	3,40 A	11,20	1,35	1,35	5,91	8,61 (3,20-10,50)	3,90 A	10,40
5 + 7 + 7	1,60	2,00	2,00		5,60 (3,00-8,50)	3,67 A	7,40	2,45	3,08	3,08	8,61 (3,20-10,40)	3,83 A	10,60
5 + 7 + 9	1,60	2,00	2,50		6,10 (3,00-8,50)	3,41 A	8,30	2,26	2,82	3,53	8,61 (3,20-10,40)	3,83 A	10,60
5 + 7 + 12	1,60	2,00	3,20		6,80 (3,00-8,50)	3,45 A	9,40	2,03	2,53	4,05	8,61 (3,20-10,40)	3,88 A	10,40
5 + 7 + 15	1,60	2,00	4,00		7,60 (3,00-8,50)	3,23 A	11,00	1,87	2,27	4,53	8,61 (3,20-10,40)	3,90 A	10,40
5 + 7 + 18	1,49	1,86	4,65		8,00 (3,00-8,60)	3,31 A	11,50	1,60	2,00	5,01	8,61 (3,20-10,50)	3,89 A	10,40
5 + 7 + 24	1,21	1,51	5,28		8,00 (3,00-8,80)	3,40 A	11,20	1,30	1,62	5,69	8,61 (3,20-10,50)	3,90 A	10,40
5 + 9 + 9	1,60	2,50	2,50		6,60 (3,00-8,50)	3,30 A	9,50	2,09	3,26	3,26	8,61 (3,20-10,40)	3,83 A	10,60
5 + 9 + 12	1,60	2,50	3,20		7,30 (3,00-8,50)	3,30 A	10,50	1,89	2,95	3,77	8,61 (3,20-10,40)	3,88 A	10,40
5 + 9 + 15	1,58	2,47	3,95		8,00 (3,00-8,60)	3,20 B	11,90	1,70	2,64	4,25	8,61 (3,20-10,40)	3,90 A	10,40
5 + 9 + 18	1,40	2,20	4,40		8,00 (3,00-8,60)	3,31 A	11,50	1,51	2,37	4,73	8,61 (3,20-10,50)	3,89 A	10,40
5 + 9 + 24	1,15	1,80	5,05		8,00 (3,00-8,80)	3,40 A	11,20	1,24	1,94	5,43	8,61 (3,20-10,60)	3,90 A	10,40
5 + 12 + 12	1,60	3,20	3,20		8,00 (3,00-8,60)	3,28 A	11,60	1,73	3,44	3,44	8,61 (3,20-10,40)	3,93 A	10,30
5 + 12 + 15	1,45	2,91	3,64		8,00 (3,00-8,80)	3,28 A	11,60	1,57	3,13	3,91	8,61 (3,20-10,50)	3,93 A	10,30
5 + 12 + 18	1,31	2,61	4,08		8,00 (3,00-8,60)	3,40 A	11,20	1,41	2,81	4,39	8,61 (3,20-10,50)	3,94 A	10,30
5 + 12 + 24	1,08	2,17	4,75		8,00 (3,00-9,00)	3,40 A	11,20	1,17	2,33	5,11	8,61 (3,20-10,60)	3,96 A	10,20
5 + 15 + 15	1,34	3,33	3,33		8,00 (3,00-8,60)	3,28 A	11,60	1,43	3,59	3,59	8,61 (3,20-10,50)	3,95 A	10,30
5 + 15 + 18	1,21	3,02	3,77		8,00 (3,00-8,80)	3,40 A	11,20	1,30	3,25	4,06	8,61 (3,20-10,50)	3,94 A	10,20
5 + 15 + 24	1,02	2,54	4,44		8,00 (3,00-9,00)	3,49 A	10,90	1,09	2,73	4,79	8,61 (3,20-10,60)	3,96 A	10,20
5 + 18 + 18	1,10	3,45	3,45		8,00 (3,00-8,80)	3,42 A	11,10	1,19	3,17	3,71	8,61 (3,20-10,60)	3,90 A	10,40
5 + 18 + 24	0,94	2,94	4,12		8,00 (3,00-9,00)	3,42 A	11,10	1,01	3,17	4,43	8,61 (3,20-10,60)	3,84 A	10,50
7 + 7 + 7	2,00	2,00	2,00		6,00 (3,00-8,50)	3,51 A	8,20	2,87	2,87	2,87	8,61 (3,20-10,40)	3,84 A	10,50
7 + 7 + 9	2,00	2,00	2,50		6,50 (3,00-8,50)	3,35 A	9,20	2,77	2,77	3,46	8,61 (3,20-10,40)	3,78 A	11,20
7 + 7 + 12	2,00	2,00	3,20		7,20 (3,00-8,50)	3,35 A	10,20	2,61	2,61	4,18	9,40 (3,20-10,40)	3,76 A	11,70
7 + 7 + 15	2,00	2,00	4,00		8,00 (3,00-8,60)	3,20 B	11,90	2,35	2,35	4,70	9,40 (3,20-10,40)	3,78 A	11,70
7 + 7 + 18	1,78	1,78	4,44		8,00 (3,00-8,60)	3,40 A	11,20	2,09	2,09	5,22	9,40 (3,20-10,50)	3,80 A	11,60
7 + 7 + 24	1,45	1,45	5,10		8,00 (3,00-8,80)	3,40 A	11,20	1,71	1,71	5,98	9,40 (3,20-10,60)	3,81 A	11,60
7 + 9 + 9	2,00	2,50	2,50		7,00 (3,00-8,50)	3,33 A	10,00	2,68	3,36	3,36	9,40 (3,20-10,40)	3,72 A	11,90
7 + 9 + 12	2,00	2,50	3,20		7,70 (3,00-8,50)	3,32 A	11,00	2,44	3,05	3,91	9,40 (3,20-10,40)	3,76 A	11,70
7 + 9 + 15	1,88	2,35	4,27		8,00 (3,00-8,60)	3,20 B	11,90	2,21	2,76	4,43	9,40 (3,20-10,40)	3,78 A	11,70
7 + 9 + 18	1,68	2,11	4,21		8,00 (3,00-8,60)	3,40 A	11,20	1,98	2,47	4,95	9,40 (3,20-10,50)	3,80 A	11,60
7 + 9 + 24	1,39	1,74	4,87		8,00 (3,00-8,80)	3,40 A	11,20	1,63	2,04	5,73	9,40 (3,20-10,60)	3,81 A	11,60
7 + 12 + 12	1,90	3,05	3,05		8,00 (3,00-8,60)	3,28 A	11,60	2,24	3,58	3,58	9,40 (3,20-10,40)	3,81 A	11,60
7 + 12 + 15	1,74	2,78	3,48		8,00 (3,00-8,60)	3,28 A	11,60	2,04	3,27	4,09	9,40 (3,20-10,50)	3,82 A	11,60
7 + 12 + 18	1,57	2,51	3,92		8,00 (3,00-8,80)	3,40 A	11,20	1,84	2,95	4,61	9,40 (3,20-10,50)	3,83 A	11,60
7 + 12 + 24	1,31	2,10	4,59		8,00 (3,00-9,00)	3,49 A	10,90	1,54	2,47	5,39	9,40 (3,20-10,60)	3,86 A	11,50
7 + 15 + 15	1,60	3,20	3,20		8,00 (3,00-8,80)	3,28 A	11,60	1,88	3,76	3,76	9,40 (3,20-10,50)	3,84 A	11,50
7 + 15 + 18	1,45	2,91	3,64		8,00 (3,00-8,80)	3,40 A	11,20	1,71	3,42	4,27	9,40 (3,20-10,50)	3,84 A	11,50
7 + 15 + 24	1,23	2,44	4,31		8,00 (3,00-9,00)	3,49 A	10,90	1,45	2,89	5,04	9,40 (3,20-10,60)	3,86 A	11,40

„Free Multi“ sistemos 5x1 derinių lentelė

„Free Multi“ sistema 5x1 CU-5E34PBE. Minimali prijungta galia: 4,5 kW. Maksimali prijungta galia: 17,5 kW

Table with columns: Vidaus bloko galia, Vesiminio galia (kW), EER, Ivesties galios vertė, Sildymo galia (kW), COP, Ivesties galios vertė. Rows include 1 kambarys, 2 kambariai, and 3 kambariai with various room and unit counts.

„Free Multi“ sistema 5x1 CU-5E34PBE. Minimali prijungta galia: 4,5 kW. Maksimali prijungta galia: 17,5 kW

Table with columns: Vidaus bloko galia, Vesiminio galia (kW), EER, Ivesties galios vertė, Sildymo galia (kW), COP, Ivesties galios vertė. Rows include various room and unit counts from 9+15+18 down to 9+15+15.

Įvertinimo sąlygos: vėsinimas, vidaus blokas, 27 °C DB / 19 °C WB. Vėsinimas, išorės blokas, 35 °C DB / 24 °C WB. Šildymas, vidaus blokas, 20 °C DB. Šildymas, išorės blokas, 7 °C DB / 6 °C WB. (DB: sausasis termometras; WB: drėgnasis termometras)

Specifikacijos gali būti keičiamos nepaisęjus. Išsamėnes informacijas apie „ErP“ rasti mūsų svetainėse www.aircon.panasonic.eu arba www.ptc.panasonic.eu.

„Free Multi“ sistemose 5x1 derinių lentelė

„Free Multi“ sistema 5x1 CU-5E34PBE. Minimali prijungta galia: 4,5 kW. Maksimali prijungta galia: 17,5 kW

Table with columns: Vidaus bloko galia, Vesiminio galia (kW), EER, Vesties galios vertė, Šildymo galia (kW), COP, Vesties galios vertė. Rows list various indoor unit configurations and their performance metrics.

5 kambariai

Summary table for 5-room configurations showing indoor unit power, minimum/maximum capacity, and performance metrics.

„Free Multi“ sistema 5x1 CU-5E34PBE. Minimali prijungta galia: 4,5 kW. Maksimali prijungta galia: 17,5 kW

Table with columns: Vidaus bloko galia, Vesiminio galia (kW), EER, Vesties galios vertė, Šildymo galia (kW), COP, Vesties galios vertė. Rows list various indoor unit configurations and their performance metrics.

5 kambariai

Summary table for 5-room configurations showing indoor unit power, minimum/maximum capacity, and performance metrics.

„Free Multi“ sistema 5x1 CU-5E34PBE. Minimali prijungta galia: 4,5 kW. Maksimali prijungta galia: 17,5 kW

Vidaus bloko galia	Vesiminio galia (kW)					EER	Ivesties galios vertė	Šildymo galia (kW)					COP	Ivesties galios vertė				
	A	B	C	D	E			Bendroj (min.-maks.)	W/W	A	B	C			D	E	Bendroj (min.-maks.)	W/W
	Bendroji (min.-maks.)										W/W	W						
5+7+9+15+24	0,94	1,17	1,46	2,34	4,09	10,00 (2,90-11,50)	3,11 B	14,80	1,12	1,40	1,75	2,81	4,92	12,00 (3,40-14,50)	3,92 A	14,40		
5+7+9+18+18	0,99	1,24	1,55	3,11	3,11	10,00 (2,90-11,50)	2,99 C	15,40	1,19	1,49	1,84	3,73	3,73	12,00 (3,40-14,50)	3,76 A	15,00		
5+7+12+12+12	1,21	1,53	2,42	2,42	2,42	10,00 (2,90-11,50)	3,17 B	14,50	1,45	1,82	2,91	2,91	2,91	12,00 (3,40-14,50)	3,99 A	14,10		
5+7+12+12+15	1,13	1,43	2,29	2,29	2,86	10,00 (2,90-11,50)	3,17 B	14,50	1,37	1,71	2,74	2,74	3,44	12,00 (3,40-14,50)	4,00 A	14,10		
5+7+12+15+18	1,07	1,33	2,13	2,13	3,34	10,00 (2,90-11,50)	3,12 B	14,80	1,28	1,60	2,56	2,56	4,00	12,00 (3,40-14,50)	3,92 A	14,40		
5+7+12+12+24	0,94	1,18	1,88	1,88	4,12	10,00 (2,90-11,50)	3,11 B	14,80	1,13	1,41	2,26	2,26	4,94	12,00 (3,40-14,50)	3,87 A	14,60		
5+7+12+15+15	1,08	1,35	2,17	2,17	2,70	10,00 (2,90-11,50)	3,17 B	14,50	1,30	1,62	2,60	3,24	3,24	12,00 (3,40-14,50)	4,00 A	14,10		
5+7+12+15+18	1,01	1,27	2,03	2,53	3,16	10,00 (2,90-11,50)	3,12 B	14,80	1,21	1,52	2,43	3,04	3,80	12,00 (3,40-14,50)	3,86 A	14,60		
5+7+12+15+15	0,95	1,19	1,90	2,98	2,98	10,00 (2,90-11,50)	2,99 C	15,40	1,14	1,43	2,29	3,57	3,57	12,00 (3,40-14,50)	3,77 A	14,90		
5+7+15+15+15	1,03	1,29	2,56	2,56	2,56	10,00 (2,90-11,50)	3,17 B	14,50	1,22	1,54	3,08	3,08	3,08	12,00 (3,40-14,50)	4,01 A	14,10		
5+9+15+15+18	0,96	1,20	2,41	2,41	3,02	10,00 (2,90-11,50)	3,11 B	14,80	1,16	1,45	2,89	2,89	3,61	12,00 (3,40-14,50)	3,87 A	14,60		
5+9+9+9+9	1,36	2,16	2,16	2,16	2,16	10,00 (2,90-11,50)	3,12 B	14,80	1,64	2,59	2,59	2,59	2,59	12,00 (3,40-14,50)	3,97 A	14,20		
5+9+9+9+12	1,30	2,03	2,03	2,03	2,61	10,00 (2,90-11,50)	3,11 B	14,80	1,56	2,44	2,44	2,44	3,12	12,00 (3,40-14,50)	4,00 A	14,10		
5+9+9+9+15	1,22	1,91	1,91	1,91	3,05	10,00 (2,90-11,50)	3,18 B	14,50	1,47	2,29	2,29	2,29	3,66	12,00 (3,40-14,50)	4,01 A	14,10		
5+9+9+9+18	1,13	1,77	1,77	1,77	3,56	10,00 (2,90-11,50)	3,06 B	15,10	1,35	2,13	2,13	2,13	4,26	12,00 (3,40-14,50)	3,95 A	14,30		
5+9+9+9+24	0,99	1,55	1,55	1,55	4,36	10,00 (2,90-11,50)	3,12 B	14,80	1,19	1,86	1,86	1,86	5,23	12,00 (3,40-14,50)	3,95 A	14,30		
5+9+9+12+12	1,24	1,92	1,92	2,46	2,46	10,00 (2,90-11,50)	3,17 B	14,50	1,48	2,31	2,31	2,95	2,95	12,00 (3,40-14,50)	4,03 A	14,00		
5+9+9+12+15	1,16	1,81	1,81	2,32	2,90	10,00 (2,90-11,50)	3,17 B	14,50	1,39	2,17	2,17	2,78	3,49	12,00 (3,40-14,50)	3,97 A	14,20		
5+9+9+12+18	1,08	1,69	1,69	2,16	3,38	10,00 (2,90-11,50)	3,06 B	15,10	1,30	2,03	2,03	2,59	4,05	12,00 (3,40-14,50)	3,90 A	14,50		
5+9+9+12+24	0,95	1,49	1,49	1,90	4,17	10,00 (2,90-11,50)	3,12 B	14,80	1,13	1,79	1,79	2,29	5,00	12,00 (3,40-14,50)	3,91 A	14,40		
5+9+9+15+15	1,10	1,71	1,71	2,74	2,74	10,00 (2,90-11,50)	3,17 B	14,50	1,32	2,05	2,05	3,29	3,29	12,00 (3,40-14,50)	3,99 A	14,10		
5+9+9+15+18	1,03	1,60	1,60	2,56	3,21	10,00 (2,90-11,50)	3,12 B	14,80	1,23	1,92	1,92	3,08	3,85	12,00 (3,40-14,50)	3,91 A	14,40		
5+9+9+18+18	0,96	1,51	1,51	3,01	3,01	10,00 (2,90-11,50)	2,99 C	15,40	1,16	1,81	1,81	3,61	3,61	12,00 (3,40-14,50)	3,76 A	15,00		
5+9+12+12+12	1,16	1,82	2,34	2,34	2,34	10,00 (2,90-11,50)	3,17 B	14,50	1,40	2,20	2,20	2,80	2,80	12,00 (3,40-14,50)	3,99 A	14,10		
5+9+12+12+15	1,10	1,72	2,21	2,21	2,76	10,00 (2,90-11,50)	3,17 B	14,50	1,32	2,07	2,65	2,65	3,31	12,00 (3,40-14,50)	4,00 A	14,10		
5+9+12+12+18	1,03	1,61	2,06	2,06	3,24	10,00 (2,90-11,50)	3,12 B	14,80	1,23	1,94	2,48	2,48	3,87	12,00 (3,40-14,50)	3,92 A	14,40		
5+9+12+12+24	0,91	1,43	1,83	1,83	4,00	10,00 (2,90-11,50)	3,11 B	14,80	1,10	1,71	2,19	2,19	4,81	12,00 (3,40-14,50)	3,91 A	14,60		
5+9+12+15+15	1,05	1,63	2,10	2,61	2,61	10,00 (2,90-11,50)	3,17 B	14,50	1,25	1,96	2,51	3,14	3,14	12,00 (3,40-14,50)	4,00 A	14,10		
5+9+12+15+18	0,98	1,53	1,96	2,45	3,08	10,00 (2,90-11,50)	3,12 B	14,80	1,18	1,84	2,36	2,94	3,68	12,00 (3,40-14,50)	3,86 A	14,60		
5+9+12+18+18	0,95	1,45	1,85	2,89	2,89	10,00 (2,90-11,50)	2,99 C	15,40	1,11	1,73	2,22	3,47	3,47	12,00 (3,40-14,50)	3,77 A	14,90		
5+9+15+15+15	0,99	1,57	2,48	2,48	2,48	10,00 (2,90-11,50)	3,17 B	14,50	1,19	1,87	2,98	2,98	2,98	12,00 (3,40-14,50)	4,01 A	14,10		
5+9+15+15+18	0,94	1,46	2,34	2,34	2,92	10,00 (2,90-11,50)	3,11 B	14,80	1,12	1,75	2,81	2,81	3,51	12,00 (3,40-14,50)	3,87 A	14,60		
5+12+12+12+12	1,12	2,22	2,22	2,22	2,22	10,00 (2,90-11,50)	3,17 B	14,50	1,32	2,67	2,67	2,67	2,67	12,00 (3,40-14,50)	4,01 A	14,10		
5+12+12+12+15	1,04	2,11	2,11	2,11	2,63	10,00 (2,90-11,50)	3,11 B	14,80	1,25	2,53	2,53	2,53	3,16	12,00 (3,40-14,50)	3,99 A	14,20		
5+12+12+12+18	0,97	1,98	1,98	1,98	3,09	10,00 (2,90-11,50)	3,11 B	14,80	1,19	2,37	2,37	2,37	3,70	12,00 (3,40-14,50)	3,87 A	14,60		
5+12+12+15+15	1,00	2,00	2,00	2,50	2,50	10,00 (2,90-11,50)	3,16 B	14,40	1,20	2,40	2,40	3,00	3,00	12,00 (3,40-14,50)	3,96 A	14,20		
5+12+12+15+18	0,94	1,88	1,88	2,35	2,95	10,00 (2,90-11,50)	3,11 B	14,80	1,13	2,26	2,26	2,82	3,53	12,00 (3,40-14,50)	3,88 A	14,50		
5+12+15+15+15	0,95	1,91	2,38	2,38	2,38	10,00 (2,90-11,50)	3,16 B	14,40	1,13	2,29	2,86	2,86	2,86	12,00 (3,40-14,50)	3,97 A	14,20		
7+7+7+7+7	2,00	2,00	2,00	2,00	2,00	10,00 (2,90-11,50)	3,12 B	14,80	2,40	2,40	2,40	2,40	2,40	12,00 (3,40-14,50)	4,05 A	13,90		
7+7+7+7+9	1,90	1,90	1,90	1,90	2,40	10,00 (2,90-11,50)	3,12 B	14,80	2,29	2,29	2,29	2,29	2,84	12,00 (3,40-14,50)	4,05 A	13,90		
7+7+7+7+12	1,79	1,79	1,79	1,79	2,84	10,00 (2,90-11,50)	3,17 B	14,50	2,14	2,14	2,14	2,14	3,44	12,00 (3,40-14,50)	4,08 A	13,80		
7+7+7+7+15	1,67	1,67	1,67	1,67	3,32	10,00 (2,90-11,50)	3,17 B	14,50	2,00	2,00	2,00	2,00	4,00	12,00 (3,40-14,50)	4,10 A	13,80		
7+7+7+7+18	1,54	1,54	1,54	1,54	3,84	10,00 (2,90-11,50)	3,06 B	15,10	1,85	1,85	1,85	1,85	4,60	12,00 (3,40-14,50)	4,01 A	14,10		
7+7+7+7+24	1,33	1,33	1,33	1,33	4,68	10,00 (2,90-11,50)	3,12 B	14,80	1,60	1,60	1,60	1,60	5,60	12,00 (3,40-14,50)	3,96 A	14,20		
7+7+7+9+9	1,82	1,82	1,82	2,27	2,27	10,00 (2,90-11,50)	3,12 B	14,80	2,18	2,18	2,18	2,73	2,73	12,00 (3,40-14,50)	4,05 A	13,90		
7+7+7+9+12	1,71	1,71	1,71	2,13	2,74	10,00 (2,90-11,50)	3,17 B	14,50	2,05	2,05	2,05	2,56	3,29	12,00 (3,40-14,50)	4,08 A	13,80		
7+7+7+9+15	1,60	1,60	1,60	2,00	3,20	10,00 (2,90-11,50)	3,17 B	14,50	1,92	1,92	1,92	2,40	3,84	12,00 (3,40-14,50)	4,10 A	13,80		
7+7+7+9+18	1,48	1,48	1,48	1,85	3,71	10,00 (2,90-11,50)	3,06 B	15,10	1,78	1,78	1,78	2,22	4,44	12,00 (3,40-14,50)	4,01 A	14,10		
7+7+7+9+24	1,29	1,29	1,29	1,61	4,52	10,00 (2,90-11,50)	3,12 B	14,80	1,55	1,55	1,55	1,93	5,42	12,00 (3,40-14,50)	3,96 A	14,20		
7+7+7+12+12	1,60	1,60	1,60	2,60	2,60	10,00 (2,90-11,50)	3,17 B	14,50	1,94	1,94	1,94	3,09	3,09	12,00 (3,40-14,50)	4,04 A	14,00		
7+7+7+12+15	1,52	1,52	1,52	2,41	3,03	10,00 (2,90-11,50)	3,17 B	14,50	1,82	1,82	1,82	2,90	3,64	12,00 (3,40-14,50)	4,05 A	13,90		
7+7+7+12+18	1,41	1,41	1,41	2,25	3,52	10,00 (2,90-11,50)	3,12 B	14,80	1,69	1,69	1,69	2,70	4,23	12,00 (3,40-14,50)	3,97 A	14,20		
7+7+7+12+24	1,23	1,23	1,23	1,98	4,33	10,00 (2,90-11,50)	3,11 B	14,80	1,48	1,48	1,48	2,37	5,19	12,00 (3,40-14,50)	3,99 A	14,10		
7+7+7+15+15	1,42	1,42	1,42	2,87	2,87	10,00 (2,90-11,50)	3,17 B	14,50	1,72	1,72	1,72	3,42	3,42	12,00 (3,40-14,50)	4,05 A	13,90		
7+7+7+15+18	1,33	1,33	1,33	2,67	3,34	10,00 (2,90-11,50)	3,12 B	14,80	1,60	1,60	1,60	3,20	4,00	12,00 (3,40-14,50)	3,97 A	14,20		
7+7+7+15+24	1,18	1,18	1,18	2,34	4,12	10,00 (2,90-11,50)	3,11 B	14,80	1,41	1,41	1,41	2,82	4,95	12,00 (3,40-14,50)	3,99 A	14,10		
7+7+7+18+18	1,24	1,24	1,24	3,14	3,14	10,00 (2,90-11,50)	2,99 C	15,40	1,50	1,50	1,50	3,75	3,75	12,00 (3,40-14,50)	3,82 A	14,80		
7+7+9+9+9	1,73	1,73	1,73	2,18	2,18	10,00 (2,90-11,50)	3,12 B	14,80	2,10	2,10	2,60	2,60	2,60	12,00 (3,40-14,50)	4,05 A	13,90		
7+7+9+9+12	1,64	1,64	2,05	2,05	2,62	10,00 (2,90-11,50)	3,17 B	14,50	1,97	1,97	2,46	2,46	3,14	12,00 (3,40-14,50)	4,08 A	13,80		
7+7+9+9+15	1,54	1,54	1,92	1,92	3,08	10,00 (2,90-11,50)	3,17 B	14,50	1,85	1,85	2,31	2,31	3,68	12,00 (3,40-14,50)	4,10 A	13,80		
7+7+9+9+18	1,43	1,43	1,79	1,79	3,56	10,00 (2,90-11,50)	3,06 B	15,10	1,71	1,71	2,14	2,14	4,30	12,00 (3,40-14,50)	4,01 A	14,10		
7+7+9+9+24	1,25	1,25	1,56	1,56	4,38	10,00 (2,90-11,50)	3,12 B	14,80	1,50	1,50	1,88	1,88	5,24	12,00 (3,40-14,50)	3,			



Valdymas ir prijungimo galimybės

Siūlydama didžiausią patogumą už žemiausią kainą ir žinodama valdymo bei prijungimo galimybių svarbą, „Panasonic“ savo klientams teikia pažangiausią technologiją, kuri sukurta taip, kad būtų užtikrintas maksimalus oro kondicionavimo sistemų efektyvumas. Naudodami „Panasonic“ sukurtas internetines programas, būdami bet kur pasaulyje galite tinkamai valdyti oro kondicionavimo sistemas ir vykdyti visapusi stebėjimą bei valdymą.



Naujas buitinių įrenginių integravimas į „P-Line“ – CZ-CAPRA1

Prie „P-Line“ galima prijungti viso asortimento įrenginius. Dabar įmanomas visapusi valdymas.

Centralizuotos valdymo sistemos
64 vidaus blokai



Išmanusis valdiklis / žiniatinklio serveris
256 vidaus blokai



P-AIMS
1 024 vidaus blokai



Panasonic AC Smart Cloud

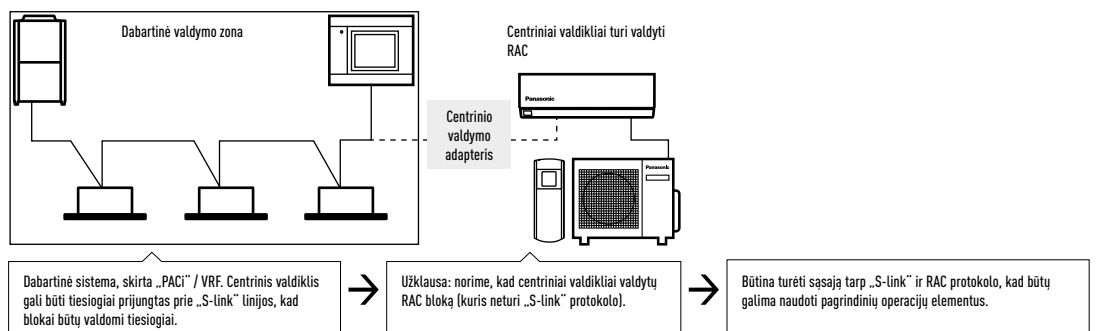

Integruoja bet kokį bloką į didesnę sistemą, kad jį būtų galima valdyti

- PKEA serverio kambario integravimas
- Maži biurai su „Domestic“ vidaus įrenginiais
- Atnaujinimo pasiūlymas (sena sistema „Domestic“ ir VRF vienoje sistemoje)

Pagrindinių operacijų elementai	Išorinė įvestis
ĮJUNGIMAS / IŠJUNGIMAS	✓ ĮJUNGIMO / IŠJUNGIMO valdymo signalas ✓
Režimo parinkimas	✓ Nenormalaus sustabdymo signalas ✓
Temperatūros nustatymas	✓ VRF nuotolinio valdymo pulto jungtis –
Ventiliatoriaus apšukos	✓ Draudimas, režimo pakeitimas –
Atlenkiamosios dalies nustatymas	✓ Išorinis maitinimas relei ¹⁾
Nuotolinio valdiklio draudimas	✓ Veikimo būsenos (ĮJUNGIMAS / IŠJUNGIMAS) ✓
Pareikalavimo valdymas	– Veikimo būsenos išėjimas ✓
„Econavi“ ĮJUNGIMAS / IŠJUNGIMAS	✓ Išorinio šildytuvo valdymo išvestis –

1) Dabartinė CN-CNT jungtis negali užtikrinti maitinimo išorinei išvesties relei, todėl išorinei relei būtina papildoma maitinimo įvestis.



Verisure

Naudojant „Verisure“ jūsų „Panasonic“ šilumos siurblys taps dar išmanesniu.

Kaip išskirtinė šilumos siurblių gamintoja „Panasonic“ įtraukta į „Verisure“ prijungtų išmaniųjų namų sistemą. Pirmasis realus šio bendradarbiavimo rezultatas – tai visiškai naujas integruotas sprendimas, kuriame naudojami „Panasonic“ oras-oras šilumos siurbliai ir „Verisure“ puikiai parengta platforma išmaniajam namui. Tai reiškia, kad šio sprendimo pagrindu šilumos siurbliai prijungiami prie įvairių išmaniajam namui skirtų paslaugų. Todėl naudotojai gali valdyti savo energijos sistemas, saugumo sprendimus ir kitas funkcijas, kurios naudojamos prijungtame išmaniajame name. Visos funkcijos valdomos naudojant „Verisure“ programėlę.

Daugiau skaitykite čia: www.verisure.se ir www.aircon.panasonic.se



Šilumos siurblių valdykite ir stebėkite nuotoliniu būdu



- Šilumos siurblio įjungimas ir išjungimas
- Reikiamos temperatūros nustatymas
- Ventilatoriaus apsučių nustatymas ir oro srauto krypties valdymas
- Režimo pasirinkimas (šildymas, vėsinimas, džiovinimas, ventilatorius, šildymas+8, automatinis)



Integravimas „Verisure“ išmaniesiems namams skirtose sistemose
Jei namuose turite ir „Verisure“ aliarmo sistemą, dar labiau galite padidinti šildymo efektyvumą. Naudojami dūmų detektorius galite gauti, pavyzdžiui, informaciją apie temperatūros ir drėgmės lygį įvairiuose namo kambariuose – taip užtikrinamas didesnis patogumas ir geresnis šėimos energijos poreikių valdymas.



Geriau valdykite energijos sąnaudas. „Verisure“ programėlėje nuolat pateikiama naujų funkcijų. Netrukus bus pateikiama naujins, leisiantis jums patygtinti energijos išlaidas per laiką.

Sąsajos priedai	
PAW-IR-WIFI-1	„IntesisHome“ įtaisais IS-IR-WIFI-1 – tai lengvai įrengiamas ir mažas įtaisas, kurį naudojant galima prijungimas prie „IntesisHome“ programėlės ir kuris yra prijungimas prie jūsų klimato sistemos naudojant infraraudonųjų spindulių valdiklį (IR). Naudojant šį įtaisą galima valdyti „Panasonic“ RAC blokus be CN-CNT jungties (TZ, UZ, GFE ir „Free Multi“ linijas). Konkrečios savybės: • ĮJUNGIMAS / IŠJUNGIMAS, režimas, nustatytoji vertė, ventilatoriaus apsučių, mentys ir kambario temperatūra • Lengvas įrengimas (nereikia atlikti jokių ypatingų elektros darbų) • Grįžtamas ryšys į „IntesisHome“ sistemą, kai naudojant infraraudonųjų spindulių nuotolinio valdymo pultą atliekami pakeitimai. Bendrosios „IntesisHome“ savybės: • Kalendoriaus planuoklė • Vietos • Valdymas iš bet kur • Kelios kalbos
PAW-AC-KNX-1i	Naudojant šią naują KNX sąsają iš KNX sistemų galima visapusiai dviem kryptimis stebėti ir valdyti visus oro kondicionieriaus valdymo veikimo parametrus. Kompaktiškas. • Spartus įrengimas ir galimybė įrengti paslėpta • Nereikalingas išorinis maitinimas • Tiesioginis prijungimas prie AC vidaus bloko (vienos atšakos blokas arba kelių atšakų blokas) • Visiškas suderinamumas su KNX vidaus blokų vidinių kintamųjų, klaidų kodų ir duomenų valdymas ir stebėjimas naudojant jutiklius arba tinklų sietuvus • Oro kondicionieriaus aplinkos temperatūros naudojimas arba temperatūros, kurią išmatavo KNX temperatūros jutiklis arba termostatas naudojimas • AC bloką tuo pačiu metu galima valdyti naudojant AC bloko nuotolinio valdymo pultą ir KNX įtaisus • Pažangiosios valdymo funkcijos: naudokite kaip kambario valdiklį • 4 dvejetainės įvestys. Jos veikia kaip standartinės KNX dvejetainės įvestys, taip pat naudojamos tiesiogiai valdyti AC
PAW-AC-MBS-1	Naudojant šią naują „Modbus“ sąsają iš „Modbus“ sistemų galima visapusiai dviem kryptimis stebėti ir valdyti visus oro kondicionieriaus valdymo veikimo parametrus. Kompaktiškas. • Spartus įrengimas ir galimybė įrengti paslėpta • Nereikalingas išorinis maitinimas • Tiesioginis prijungimas prie AC vidaus bloko (vienos atšakos blokas arba kelių atšakų blokas) • Visiškas suderinamumas su „Modbus“ temperatūros jutiklis arba termostatas naudojimas • AC bloką tuo pačiu metu galima valdyti naudojant AC bloko nuotolinio valdymo pultą ir „Modbus“ įtaisus • Pažangiosios valdymo funkcijos: naudokite kaip kambario valdiklį • 4 dvejetainės įvestys. Jos veikia kaip standartinės „Modbus“ dvejetainės įvestys, taip pat naudojamos tiesiogiai valdyti AC
PAW-AC-ENO-1i	Naudojant šią naują „EnOcean“ sąsają iš „EnOcean“ sistemų galima visapusiai dviem kryptimis stebėti ir valdyti visus oro kondicionieriaus valdymo veikimo parametrus. Kompaktiškas. • Spartus įrengimas ir galimybė įrengti paslėpta • Nereikalingas išorinis maitinimas • Tiesioginis prijungimas prie AC vidaus bloko (vienos atšakos blokas) • Visiškas suderinamumas su „EnOcean“ vidaus blokų vidinių kintamųjų, klaidų kodų ir duomenų valdymas ir stebėjimas naudojant jutiklius arba tinklų sietuvus • Oro kondicionieriaus aplinkos temperatūros naudojimas arba temperatūros, kurią išmatavo „EnOcean“ temperatūros jutiklis arba termostatas naudojimas • AC bloką tuo pačiu metu galima valdyti naudojant AC bloko nuotolinio valdymo pultą ir „EnOcean“ įtaisus • Pažangiosios valdymo funkcijos: naudokite kaip kambario valdiklį • 4 dvejetainės įvestys. Jos veikia kaip standartinės „EnOcean“ dvejetainės įvestys, taip pat naudojamos tiesiogiai valdyti AC
PAW-AC-BAC-1	Naudojant šią sąsają galima visapusiai ir natūralus „Panasonic“ oro kondicionieriaus integravimas į „BACnet IP“ arba MS/TP tinklus. • Spartus įrengimas ir galimybė įrengti paslėpta • Nereikalingas išorinis maitinimas • Tiesioginis prijungimas prie AC vidaus bloko • Visapusiškas valdymas ir priežiūra. Realiai AC blokų vidinių kintamųjų vertių būseną • Vienu metu galima naudoti IR ir laidinius nuotolinio valdymo pultus ir „BACnet“.
PAW-AC-DIO	Sausojo kontakto ĮJUNGIMO / IŠJUNGIMO sąsaja. „Panasonic“ viešbučiuose naudoti sukūrė sausojo kontakto spausdintinė plokštė, kuri veikia su „Etherea“, TZ, UZ ir YE vidaus blokais, kad blokus būtų galima paprastai valdyti centralizuotai. • ĮJUNGIMO / IŠJUNGIMO signalas siunčiamas trečiosios šalies BMS • Spausdintinė plokštė prijungta prie CN-RMT jungties vidaus bloko spausdintinėje plokštėje
CZ-CAPRA1	NAUJASIS „Domestic“ su CZ-CNT jungtimi integruoti į „PACI“ ir „ECO1“
PA-AC-WIFI-1	Sąsaja, skirta „IntesisHome“ „Etherea“ blokams, „Mini“ kasetėms ir paslėptų kanalų minimodeliams
PAW-AC-HEAT-1	Tik šildymo spausdintinė plokštė, skirta „Etherea“, 4 kryptių 60x60 kasetei ir žemo statinio stėgio pastelėjimams modeliams
PAW-SMSCONTROL	„Etherea“, „Flagship“ ir „Heatcharge“ valdymas naudojant tekstinę žinutę (reikalinga papildoma SIM kortelė)

Atskiri valdikliai	
CZ-RD514C	Laidinis nuotolinio valdymo pultas ant sienos montuojamiems „Etherea“, RE, UE ir PE modeliams

„Verisure“ sąsajos	
PAW-SMTINT	„Verisure Smart Energy“ modulį prie šildymo siurblio jungia šildymo siurblio montuotojas: taikoma VZ, HZ, NZ ir CZ
PAW-VBOX-KIT	„Verisure Smart Energy“ dėžutė: „VBox Mini“ + „Smart Energy“ modulis

Lengvas prijungimas

Lengva pasiekti CN-CNT. Ankstesniame „Etherea“ vidaus bloką reikėdavo išardyti norint pasiekti jungtį.

Galima lengviau prijungti:

„Wifi“ priedą, KNX, „Modbus“, naujį CZ-CAPRA1 norint integruoti į „PACI“ valdymą







Panasonic



www.aircon.panasonic.eu

heating & cooling solutions

På grund av den kontinuerliga innovationen av våra produkter är specifikationerna i denna katalog giltiga (förutom tryckfel) men kan bli föremål för smärre ändringar av tillverkaren utan förvarning för att förbättra produkten. Förlängd eller delvis reproduktion av denna katalog är förbjuden utan uttryckligt tillstånd från Panasonic Marketing Europe GmbH.
* Slutkund som har en 5-årig garanti från Panasonic kan teckna en förlängningsförsäkring hos Arctic efter att den ursprungliga garantiperioden gått ut. Denna tilläggförsäkring kan förlängas årligen hos Arctic från 6 året och till dess värmepumpen är 14 år gammal räknat från ursprunglig installationsdag. För mer information: www.aircon.panasonic.se



Pagalbos paslaugos montuotojams
+46(0)8-6802646
aircon_support_se@eu.panasonic.com



Panasonic®

För mer information, logga in på:
www.aircon.panasonic.se
blogg.panasonicnordic.com/sv
[facebook.com/panasonicsverigevarmpumpar](https://www.facebook.com/panasonicsverigevarmpumpar)

Panasonic Nordic, filial till Panasonic Marketing Europe GmbH, Vokietija
Telefonvägen 26, 126 26 Hägersten, SVEDIJA

 Fyll inte på or ersätt köldmediet med något annat än den angivna typen. Tillverkaren avser sig allt ansvar för skador och försämrad säkerhet som orsakats av att annat köldmedium använts.
Outdoor Uniterna i denna broschyr innehåller fluorerade växthusgaser med en global Heatingspotential som överstiger 150.

